

2020  
2021

POÊLES & INSERTS

BOIS



**GODIN**

LE CHOIX D'UNE GRANDE MARQUE







|  | PAGES      |
|--|------------|
| <b>■ GODIN</b>   |            |
| L'ENTREPRISE, LA MARQUE  | 04         |
| LES "PLUS" MATIÈRES ET PRODUITS                                    | 08         |
| LE CHOIX DE VOTRE POËLE  | 12         |
| LABELS ET RÉGLEMENTATIONS  | 16         |
| CERTIFICAT   | 18         |
| <b>■ LES POÊLES À BOIS</b>   | <b>19</b>  |
| LES POÊLES À BOIS CONTEMPORAINS                                    | 21 à 51    |
| LES POÊLES À BOIS CLASSIQUES                                       | 52 à 71    |
| LES POÊLES À BOIS CÉRAMIQUE  | 72 à 79    |
| LES POÊLES À BOIS TRADITIONNELS                                    | 80 à 109   |
| <b>■ LES INSERTS À BOIS</b>  | <b>110</b> |
| LES INSERTS À BOIS   | 110 à 117  |
| LES INSERTS BOIS HYDRO   | 118 à 121  |
| <b>■ LES POÊLES AUTRES ÉNERGIES</b>                                | <b>122</b> |
| LES POÊLES BOIS-CHARBON  | 122 à 127  |
| LES POÊLES GAZ   | 128 à 135  |
| LES POÊLES FIOUL   | 136 à 137  |
| <b>■ LES CUISINIÈRES</b>   | <b>138</b> |
| <b>■ LES SOUVERAINES</b> (EXTRAIT DE COLLECTION PIANOS DE CUISSON) | <b>156</b> |
| <b>■ LES ACCESSOIRES</b>   | <b>159</b> |
| LES PROTECTIONS MURALES  | 160 à 161  |
| LES PLAQUES DE SOL   | 162 à 163  |
| LES NICHES DÉCORATIVES   | 164        |
| LES KITS DE NETTOYAGE ET DE RACCORDEMENT                           | 165        |
| <b>■ LES POÊLES À GRANULÉS GODIN</b>                               | <b>166</b> |
| <b>■ LES MATÉRIAUX ET COLORIS</b>                                  | <b>172</b> |
| <b>■ LA GARANTIE GODIN</b>   | <b>177</b> |
| <b>■ INDEX</b>   | <b>178</b> |
| ALPHANUMÉRIQUE   | 178        |
| ALPHABÉTIQUE   | 180        |





# **GODIN,** *une histoire industrielle française*

4

C'est en 1840, que **Jean-Baptiste André GODIN** crée la société qui porte toujours son nom aujourd'hui.

Il l'implante à Guise, dans le département de l'Aisne.

Forte de son savoir-faire, la marque propose aujourd'hui une des gammes les plus larges du marché.

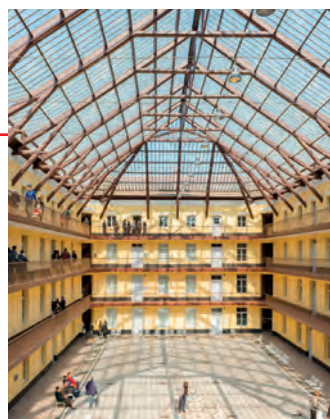





# Le savoir-faire GODIN

GODIN maîtrise la totalité de son processus de fabrication. En effet, toutes les étapes de la production sont intégrées : fonderie, tôlerie, émaillerie, peinture, assemblage et logistique. Dessinés et conçus par le bureau d'études, nos produits font l'objet de tests au sein de notre laboratoire d'essai.

## Ce savoir-faire a été récompensé.

GODIN a reçu **label Origine France Garantie** délivré par AFNOR Certification. Ce label reconnu, permet aux entreprises de promouvoir le **"produire en France"** et aux consommateurs de pouvoir choisir d'acheter Français.

GODIN a de plus été élu **meilleures marques** pour la maison et meilleure enseigne **"Qualité de service"**.



AFNOR Cert. 75396







Fabrication

## *Pourquoi choisir* **GODIN ?**

La notoriété de Godin est unanimement reconnue de part sa **maîtrise du process de fabrication** et d'un réseau de distributeurs parfaitement implanté sur le territoire national.



# **GODIN,** *la maîtrise de la fonte*

**LA FABRICATION ET LE TRAVAIL DE LA FONTE CONSTITUENT  
UNE DE NOS PRINCIPALES ACTIVITÉS.**

Elle est réalisée dans deux fonderies situées dans la région des Hauts de France. Grâce à ses qualités d'inertie, les appareils en fonte emmagasinent la chaleur et la restituent longtemps, de façon régulière.

Grâce à sa solidité, sa résistance, la FONTE a depuis longtemps acquis ses lettres de noblesse en matière de chauffage. Réfractaire et solide, elle permet de réaliser des moteurs thermiques performants et de haute qualité.

La FONTE peut avoir des formes complexes et originales destinées, soit à l'utilisation en chambre de combustion, soit en habillage extérieur décoratif, peint ou émaillé. Nous l'utilisons également pour la fabrication d'une gamme complète de poterie culinaire : notre collection "Cocottes".

Découvrez sur les pages suivantes, les autres matériaux proposés par GODIN.



# Maîtrise



# Les + matières :

*Fonte, céramique, émail, pierre bleue et acier*

Godin vous propose un large choix de matériaux et de coloris afin de correspondre à vos goûts et votre intérieur.

**Découvrez les principales caractéristiques de nos matériaux.**



Magnolia



Courances

8

## La chaleur de la céramique

Terme générique pour désigner indifféremment la terre cuite, la faïence, la porcelaine ou le grès, la CÉRAMIQUE est une matière noble, associée à une gamme d'appareils de chauffage GODIN.

Notre CÉRAMIQUE est à base de grès, mélange argileux façonné, séché, émaillé et cuit à très haute température : 1.235°C.

Les caractéristiques mécaniques de la CÉRAMIQUE GODIN, permettent la réalisation de pièces de toutes dimensions, fines ou épaisses, grâce à la très haute densité du mélange utilisé.

Nos poêles en céramique offrent ainsi une excellente résistance aux chocs thermiques, et une restitution harmonieuse de la chaleur, qui s'effectue de façon douce et régulière. Non poreuse, la céramique est facile à entretenir.

## La résistance de l'émail

L'ÉMAIL est une couche vitrifiée déposée à haute température sur nos produits en fonte et en acier.

Si le procédé d'émaillage est reconnu comme un art décoratif, c'est grâce aux multiples possibilités qu'il offre en matière de rendu et de coloris.

L'ÉMAIL présente également des qualités techniques de protection sans équivalent.

Faciles d'entretien, nos produits émaillés vous accompagneront au quotidien pendant de nombreuses années.



## La noblesse de la pierre bleue

La pierre bleue du Hainaut est une matière noble et naturelle. Elle emmagasine la chaleur pendant la chauffe et restitue lentement une chaleur douce et diffuse après l'extinction du feu.

Elle se patine avec le temps et gagne en charme et en caractère.

Nous avons sélectionné la pierre bleue du Hainaut pour ses qualités, sa finition et son coloris.

## L'incontournable acier

Nous disposons dans nos ateliers de transformation et d'assemblage d'une technologie performante et de précision, qui nous permet de fabriquer des produits en ACIER de grande qualité.

Nous proposons différentes qualités de finitions : émaillé, peint ou avec des traitements décoratifs.

Nous sommes à même de réaliser des designs et formes simples ou complexes, épurés ou travaillés, afin de s'adapter à tout type d'intérieur.





10

## **Le bois,** **une énergie** **écologique**

Le feu de bois est source de bien-être, de détente et de plaisir. Les sensations qu'il procure sont largement dues à l'énergie utilisée : le bois en bûches.

Il génère un véritable éveil des sens, plaisir olfactif du bois qui se consume, odeurs variables selon les essences et le spectacle des flammes.

Cette énergie renouvelable et durable contribue à réduire les gaz à effet de serre.

Chaque arbre consommé peut être replanté.

# Le bois

# Le bois, une énergie économique



## ✓ Choisir un poêle adapté à votre besoin

Avant d'acheter un poêle, il est important de vérifier qu'il corresponde au volume à chauffer. Il faut tenir compte également de l'isolation et de la configuration de l'habitation. Nos distributeurs vous guideront pour trouver le poêle qui vous donnera satisfaction.

## ✓ Les bonnes raisons de se chauffer au bois

Le bois est le combustible, le plus économique. Notre gamme offre des produits de tailles différentes qui utilisent des bûches de 25 à 70 cm.

| Énergie                      | Prix des énergies en euros/kWh** |
|------------------------------|----------------------------------|
| Soleil                       | 0 €                              |
| Bois déchiqueté              | 0,032 €                          |
| Bois bûches                  | 0,045 €                          |
| Pompe à chaleur géothermique | 0,068 €                          |
| Granulés de bois en vrac     | 0,070 €                          |
| Gaz de réseau                | 0,074 €                          |
| Fioul domestique             | 0,077 €                          |
| Granulés de bois en sac      | 0,079 €                          |
| Électricité                  | 0,168 €                          |
| Pétroles pour poêles         | 0,174 €                          |
| Gaz propane                  | 0,198 €                          |



# Choisissez *un poêle adapté à vos besoins*

**Davantage qu'un élément décoratif ou un chauffage d'appoint, l'achat d'un poêle ou un insert est un véritable projet qui reflète votre personnalité, et révèle votre style de vie.**

Ainsi, il est essentiel d'aborder d'une part l'aspect technique, c'est-à-dire le type de chauffage que vous recherchez, et d'autre part la partie esthétique : quel type de poêle je souhaite dans ma pièce à vivre.

## **GODIN vous accompagne**

Une étude personnalisée va permettre de prendre en compte les éléments clés de votre projet.

### **Le choix de votre poêle ou insert va dépendre :**

- ✓ Des caractéristiques de votre habitation : maison ancienne, logement ancien rénové, habitation basse consommation régie par la RT 2012,
- ✓ Du volume à chauffer,
- ✓ De vos attentes en terme de performance de chauffage,
- ✓ Du style de votre habitation et de vos goûts,
- ✓ Et bien sûr de vos contraintes d'espace, d'emplacement, et de budget.

Toutes ces informations vont nous aider à définir la puissance de votre appareil et vous guider dans le choix d'un modèle de poêle ou d'insert.



Poêle à bois  
Montanay

# Choisissez votre énergie

Le bois, le gaz, le fioul ou le bois-charbon

Découvrez dans ce catalogue un vaste choix de combustibles pour votre plus grand confort :



## Le bois

Chaleur, performance, économie, et convivialité au quotidien. Cette énergie renouvelable est la moins coûteuse du marché. Retrouvez la vision et le confort du feu de bois dans votre salon.



## Le granulé de bois

Performance, confort d'utilisation, programmable, le granulé de bois se stocke facilement et se charge aisément dans l'appareil. Quelques modèles sont présentés en pages 190 à 193, un catalogue spécifique "Poêles et inserts à granulés GODIN" étant par ailleurs à votre disposition.



## Le gaz

Pratique, simple, design et programmable, ne vous souciez de rien, laissez l'illusion du feu vous séduire.



## Le charbon ou fioul

Efficace, rétro, solution de chauffage agréable en terme de chaleur diffusée.

# Énergies



# Les + produits

Nos poêles à bois et inserts à bois sont garantis 6 ans dans le respect des conditions d'installation, d'utilisation et d'entretien.



Consultez l'intégralité de notre garantie en page 177.



**ECO  
CONTROL**

14

## L'Éco Control

**Notre système Éco Control permet de maîtriser la combustion grâce à :**

Une étanchéité optimale couplée à un système de doubles parois qui assurent un contrôle précis des arrivées d'air.

Un système de canaux qui répartit et réchauffe l'air avant son arrivée dans la chambre de combustion ce qui induit un impact réduit sur l'environnement.

### **Un double système de registres :**

+ 1 pour faciliter l'allumage : contrôle de l'air primaire et montée rapide du cœur de chauffe en température.

+ 1 autre assure une triple alimentation en air pour une optimisation maximale de la combustion.

### **Cette technologie apporte une combustion "haute performance" :**

- | Moins de cendres.
- | Moins de résidus de combustion.
- | Faible consommation de bois.
- | Réglage instantané de la combustion selon vos besoins.



## La gestion automatique de la combustion

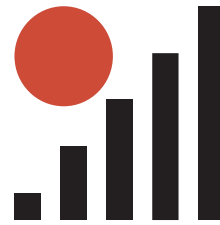

Pour plus de confort, certains poêles équipés d'un moteur qui commande l'arrivée d'air.

Ce moteur est piloté par une télécommande qui fait office de thermostat, ce qui vous permet de réguler votre besoin en chauffage à distance.

Les modèles pouvant bénéficier de ce système sont porteurs du pictogramme ci-dessus. Le moteur et sa télécommande sont en option : pensez à le préciser à la commande.

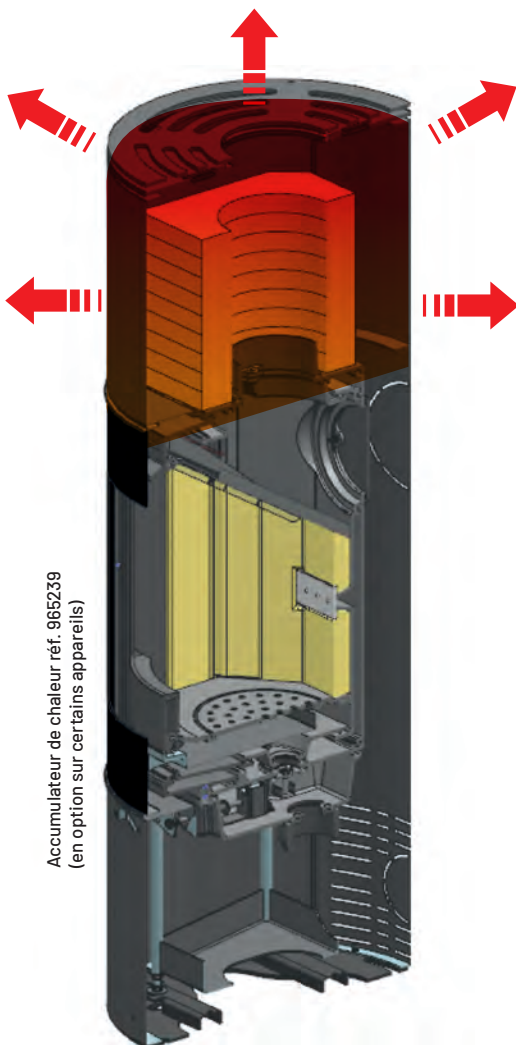

## L'accumulateur de chaleur

Certains modèles de poêles peuvent, dans leur partie supérieure, être équipés d'accumulateurs de chaleur.

Cette fonctionnalité permet une accumulation et **une diffusion lente de la chaleur pendant plusieurs heures**, même après l'extinction du feu. Le registre d'air de convection permet de diffuser cette chaleur selon vos besoins.

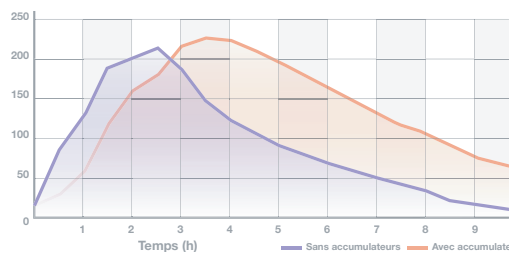

Comparaison de la température de l'air diffusé par l'appareil dans le temps avec ou sans accumulateurs.

# Les labels et réglementations



## Le label Flamme Verte

Ce label distingue les appareils les plus performants pour leur rendement et le respect de l'environnement. Le label Flamme Verte classe les appareils selon ces trois critères :

- | **Le rendement.**
- | **Le taux de Co.**
- | **Les rejets de poussières.**

16



## La RT 2012

La réglementation thermique 2012 a pour objectif de limiter la consommation d'énergie des bâtiments neufs. Dans le secteur du chauffage, les appareils compatibles avec la RT 2012 sont dits étanches.

**Compatibles avec les VMC double flux, idéal pour les maisons HQE, RT 2012.**

L'appareil peut être raccordé à une arrivée directe d'air extérieur par l'intermédiaire de la buse située en partie basse, derrière l'appareil (gaine non fournie). Sa puissance nominale, son haut rendement combinés à sa faible émission de CO2 permettent de marier efficacité énergétique et protection de l'environnement.

**Même si votre habitation n'est pas RT 2012 vous pouvez installer un poêle étanche.**

En effet, en choisissant un poêle étanche, vous faites le choix d'un poêle haut de gamme de dernière génération, particulièrement efficace en termes de rendement énergétique et de fiabilité. Il est tout à fait possible de l'installer dans une habitation traditionnelle.



# Notre garantie, *votre exigence*

---



AFNOR Cert. 75396

## Origine France Garantie

Les produits porteurs du label Origine France Garantie sont reconnaissables grâce à ce logo tout au long du catalogue.



## Ecodesign 2022

La norme Écodesign 2022 apporte de nouvelles informations aux particuliers :

- | **Sécurité accrue** : certaines technologies obsolètes ne pourront plus être utilisées comme par exemple les foyers ouverts.
- | **Économies d'énergie** : puisque les équipements de chauffage devront avoir de meilleurs rendements énergétiques, ils seront plus économes en combustible.
- | **Facilité de comparaison** : comme l'étiquette devra être présente sur tous les appareils d'une même catégorie, il est alors plus simple de comparer leurs performances respectives.
- | **Impact écologique positif** : les appareils seront également moins polluants.

---

17

**Des aides gouvernementales existent pour les appareils  
Flamme Verte 7\* :**

Renseignez-vous auprès des distributeurs et suivant les conditions gouvernementales en cours.



# GODIN

a été distinguée par la rédaction de Capital à l'issue  
d'une enquête réalisée auprès d'un panel  
de 20 000 consommateurs.

Gwendoline Michaelis  
Directrice exécutive  
Pôle Premium

Dr. Friedrich Schwandt  
Président-Directeur Général  
Statista GmbH



## **L'alliance du design et du feu**

**Toujours à la pointe de la technologie  
et du design, poursuivez la découverte  
de notre gamme de poêles à bois.**

Disponibles dans un grand choix de styles, de formes,  
de matériaux et de puissances, vous trouverez à coup  
sûr celui qui répondra à votre besoin.

**Découvrez l'univers GODIN.**





# Contemporains

20



Arnel



Poêles à bois

# Les contemporains

**Vous aimez le design, les lignes sobres et épurées ? La collection de poêles à bois contemporains est faite pour vous.**

Formes rondes et ovales, cylindriques, rectangulaires ou carrées, partez à la découverte du poêle de vos rêves. Déclinés dans un grand choix de matériaux et de coloris, nos modèles sauront vous séduire par leur diversité.

*Performance  
et élégance*



# ARNEL



Réf. 411107 - 7 kW

**Classe énergétique : B**

Taux de CO : 0,07 %

Rendement : 76,6 %.

Volume corrigé chauffé : 70 à 190 m<sup>3</sup>.

Dimensions : H 149,8 x L 53,6 x P 40,9 cm.

Poids : 195 kg.

Combustible : bûches jusqu'à 33 cm,

Corps de chauffe : fonte.

Habillage : acier peint noir.

Départ des fumées : dessus ou arrière.

(Attention à spécifier à la commande)

Distance du sol au-dessus de la buse de départ arrière : 123,2 cm.

Buse de départ : Ø 150/153 mm ext.

**Option :** Accumulateur de chaleur et régulation automatique.

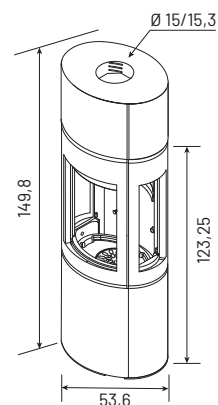

# ROSNAY



Réf. 411106 - 7 kW

**Classe énergétique : B**

Taux de CO : 0,07 %

Rendement : 76,6 %.

Volume corrigé chauffé : 70 à 190 m<sup>3</sup>.

Dimensions : H 125,1 x L 53,6 x P 40,6 cm.

Poids : 175 kg.

Combustible : bûches jusqu'à 33 cm.

Corps de chauffe : fonte.

Habillage : acier peint noir.

Départ des fumées : dessus ou arrière.

(Attention à spécifier à la commande)

Distance du sol au-dessus de la buse de départ arrière : 104,2 cm.

Buse de départ : Ø150/153 mm ext.

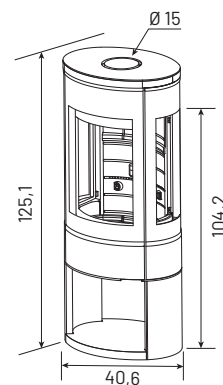



# ROSNAY

RÉF. 411106





# CASTRIES

**Réf. 400220 - 8 kW**  
**Classe énergétique : A**

Taux de CO : 0,08 %  
 Rendement : 82,4 %  
 Volume corrigé chauffé : 70 à 190 m<sup>3</sup>.  
 Dimensions : H 103,5 x Ø 50 cm.  
 Poids : 169 kg.  
 Combustible : bûches jusqu'à 33 cm,  
 Corps de chauffe : fonte.  
 Habillage : acier peint noir.  
 Départ des fumées : dessus et arrière.  
 Distance du sol au-dessus de la buse de  
 départ arrière : 135 cm.  
 Buse de départ : Ø 150/153 mm ext.



Modèle  
 étanche  
 RT 2012

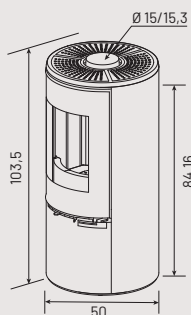

# CADÈNE

**Réf. 400212 - 5,6 kW**  
**Réf. 400213 - 8 kW**  
**Classe énergétique : A**

Rendement : 5,6 kW = 77 %.  
 8 kW = 82,4 %  
 Volume corrigé chauffé : 5,6 kW = 70 à 190 m<sup>3</sup>.  
 8 kW = 125 à 290 m<sup>3</sup>.  
 Dimensions : H 103,6 x Ø 50 cm.  
 Poids : 169 kg.  
 Combustible : bûches jusqu'à 33 cm.  
 Corps de chauffe : fonte.  
 Habillage : acier peint  
 (voir coloris pages 173-176).

Départ des fumées : dessus et arrière.  
 Distance du sol au-dessus de la buse  
 de départ arrière : 95 cm.  
 Buse de départ : Ø 150/153 mm ext.

**Option** : régulation automatique.



Modèle  
 étanche  
 RT 2012



# MONTANAY

Réf. 400218 - 5,6 kW

Classe énergétique : A

Rendement : 77 %.

Volume corrigé chauffé : 70 à 190 m<sup>3</sup>.

Dimensions : H 103 x Ø 50 cm.

Combustible : bûches jusqu'à 33 cm.

Corps de chauffe : fonte.

Habillage : acier peint noir et pierre bleue du Hainaut poncée.

Départ des fumées : dessus.

Distance du sol au-dessus de la buse de départ arrière : 91 cm

Buse de départ : Ø 150/153 mm ext.

Option : régulation automatique.

Existe en 8 kW sous la Réf. 400219

Classe énergétique : A

Rendement : 82,40 %.



Pierre bleue du Hainaut poncée

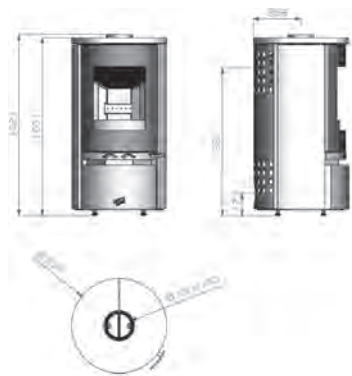

# COBRA

Réf. 420005 - 8 kW

Classe énergétique : A

Rendement : 78,4 %.

Volume corrigé chauffé : 125 à 290 m<sup>3</sup>.

Dimensions : H 111,3 x L 56,2 x P 49,2 cm (hors buse).

Poids : 200 kg.

Combustible : bûches jusqu'à 50 cm.

Corps de chauffe : fonte.

Habillage : acier peint noir.

Départ des fumées : dessus.

Buse de départ : Ø 153 mm ext.

**Option :** plaque de protection mural en acier (page 160-161).

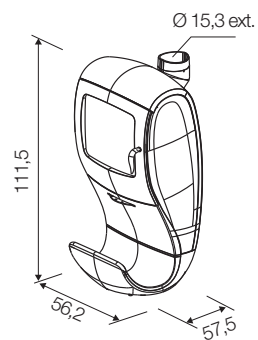

26





# TAMARIS

Réf. 411110 - 8 kW

Classe énergétique : A

Rendement : 82,4 %.

Dimensions : H 62,7 x L 110,8 x P 44,8 cm.

Poids : 169 kg.

Combustible : bûches jusqu'à 33 cm.

Corps de chauffe : fonte.

Habillage : acier peint noir.

Distance du sol au-dessus de la buse de départ arrière : 87 cm.

Départ des fumées : dessus ou arrière.

Buse de départ : Ø 150/153 mm ext.

Option : plaque de sol en acier (page 163).

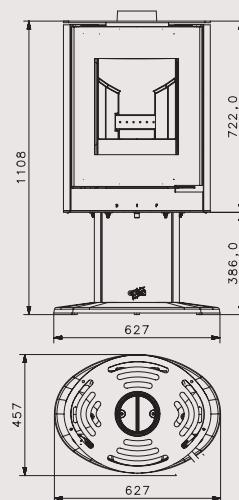



## CE MODÈLE PEUT-ÊTRE ÉQUIPÉ D'UN ACCUMULATEUR DE CHALEUR DANS SA PARTIE SUPÉRIEURE.

Les briques réfractaires stockées dans la partie supérieure de l'appareil permettent une accumulation, puis une diffusion lente de la chaleur pendant plusieurs heures, même après l'extinction du feu.

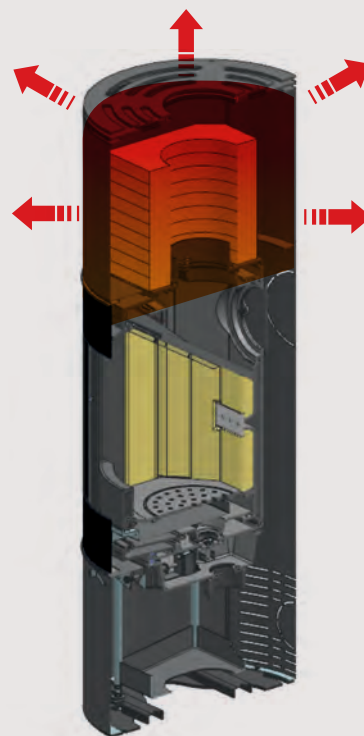

# BARELLA

Réf. 400216 - 5,6 kW

Réf. 400217 - 8 kW

Classe énergétique : A



Rendement : 5,6 kW = 77 %.  
8 kW = 82,4 %.

Volume corrigé chauffé : 5,6 kW = 70 à 190 m<sup>3</sup>.  
8 kW = 125 à 290 m<sup>3</sup>.

Dimensions : H 141 x Ø 50 cm.

Poids : 220 kg.

Combustible : bûches jusqu'à 33 cm.

Corps de chauffe : fonte.

Habillage : acier peint.

Coloris : peinture haute température  
coloris noir (voir coloris pages 173-176).

Départ des fumées : dessus et arrière.

Distance du sol au-dessus de la buse

de départ arrière : 95 cm.

Buse de départ : Ø 150/153 mm ext.

**Option :** Accumulateur réf. 965239

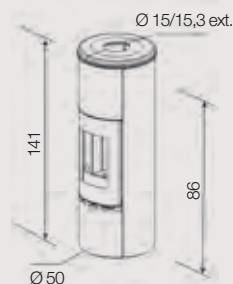



# BARELLA





# LAUTARET

Réf. 371137 - 12 kW

Classe énergétique : A

Rendement : 77,2 %.

Volume corrigé chauffé : 200 à 480 m<sup>3</sup>.

Dimensions : H 113 x L 121 x P 45 cm.

Poids : 371 kg.

Combustible : bûches jusqu'à 80 cm.

Corps de chauffe : fonte.

Habillage : fonte et acier peint noir.

Départ des fumées : dessus.

Buse de départ : Ø 200 mm int.

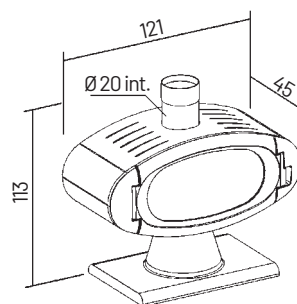



# BRIMONT

## VERSION ÉTANCHE - Profondeur 46,5

Réf. 410101 - 8,5 kW

Classe énergétique : B

Rendement : 75 %.

Volume corrigé chauffé : 70 à 190 m<sup>3</sup>.

Dimensions : H 116,5 x L 82 x P 46,5 cm.

Poids : 188 kg.

Combustible : bûches jusqu'à 50 cm,

Corps de chauffe : fonte.

Habillage : acier peint noir.

Départ des fumées : dessus.

Buse de départ : Ø 180 mm ext.

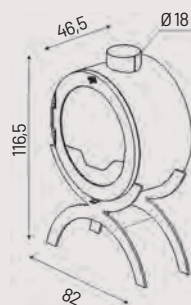

# GALEY sur pied

Réf. 388106 - 7 kW

Classe énergétique : B

Rendement : 75,1 %.

Volume corrigé chauffé : 80 à 220 m<sup>3</sup>.

Dimensions : H 113 x L 63 x P 45 cm.

Poids : 100 kg.

Combustible : bûches jusqu'à 45 cm.

Corps de chauffe : fonte.

Habillage : fonte.

Coloris : peint anthracite.

Départ des fumées : dessus.

Buse de départ : Ø 150/153 mm ext.

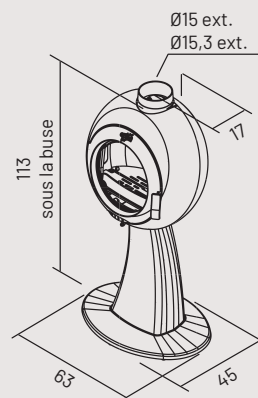

32





# GALEY mural

Réf. 388102 - 7 kW

Classe énergétique : B

Rendement : 75,1 %.

Volume corrigé chauffé : 80 à 220 m<sup>3</sup>.

Dimensions : Ø 60 x P 40 cm.

Poids : 80 kg.

Combustible : bûches jusqu'à 45 cm.

Corps de chauffe : fonte.

Habillage : fonte.

Coloris : peint anthracite.

Départ des fumées : dessus.

Buse de départ : Ø 150/153 mm ext.

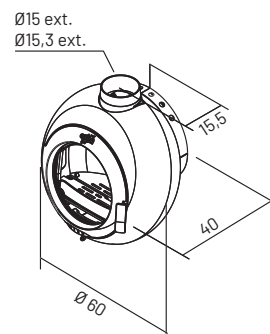

# BAGUÉRA

RÉF. 420001

34





# BAGUÉRA DF

RÉF. 420003

POÊLE DOUBLE FACE



# BAGATELLE

RÉF. 420002

36







# BAGATELLE

**Réf. 420002 - 10 kW**  
**Classe énergétique : A**

Rendement : 77,69 %.  
 Volume corrigé chauffé : 200 à 480 m<sup>3</sup>.  
 Dimensions : H 101 x L 80,5 x P 41,5 cm.  
 Poids : 170 kg.  
 Combustible : bûches jusqu'à 50 cm.  
 Corps de chauffe : fonte.  
 Habillage : acier peint noir.  
 Départ des fumées : dessus.  
 Buse de départ : Ø 200 mm ext.



# BAGUÉRA

**Réf. 420001 - 10 kW**  
**Classe énergétique : A**

Rendement : 77,69 %.  
 Volume corrigé chauffé : 200 à 480 m<sup>3</sup>.  
 Dimensions : H 134 x L 80,5 x P 41,5 cm.  
 Poids : 170 kg.  
 Combustible : bûches jusqu'à 50 cm.  
 Corps de chauffe : fonte.  
 Habillage : acier peint noir.  
 Départ des fumées : dessus.  
 Buse de départ : Ø 200 mm ext.

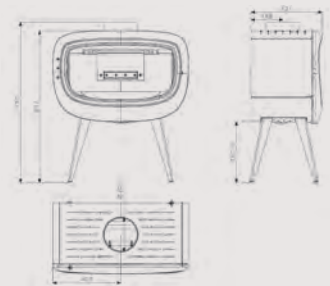

# BAGUÉRA DF

**Réf. 420003 - 10 kW**  
**Classe énergétique : A**

Rendement : 80,10 %.  
 Volume corrigé chauffé : 200 à 480 m<sup>3</sup>.  
 Dimensions : H 95,1 x L 80,8 x P 44 cm.  
 Poids : 180 kg.  
 Combustible : bûches jusqu'à 50 cm.  
 Corps de chauffe : fonte.  
 Habillage : acier peint noir.  
 Départ des fumées : dessus.  
 Buse de départ : Ø 200 mm ext.

**Le plus : foyer double-face**  
**avec vision du feu de chaque côté.**

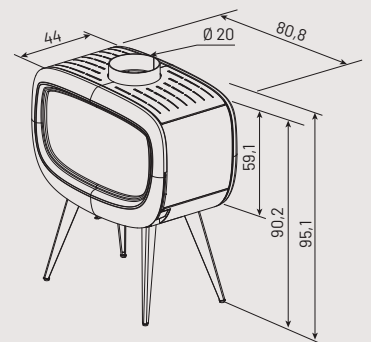



# SILINDA

Réf. 388114 - 7 kW

Classe énergétique : A

Rendement : 76 %.

Volume corrigé chauffé : 110 à 255 m<sup>3</sup>.

Dimensions : H 102 x L 45 x P 42,5 cm.

Poids : 110 kg.

Combustible : bûches jusqu'à 33 cm.

Corps de chauffe : fonte.

Habillage : fonte.

Coloris : peint anthracite.

Départ des fumées : dessus et arrière.

Distance du sol au-dessus de la buse

de départ arrière : 96 cm.

Buse de départ : Ø 150/153 mm ext.

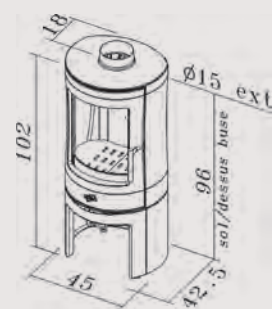

38



# SIRÉNA

Réf. 388124 - 7 kW

Classe énergétique : A

Rendement : 76 %.

Volume corrigé chauffé : 110 à 255 m<sup>3</sup>.

Dimensions : H 104 x L 50 x P 50 cm.

Poids : 125 kg.

Combustible : bûches jusqu'à 33 cm.

Corps de chauffe : fonte.

Habillage : fonte.

Coloris : peint anthracite.

Départ des fumées : dessus et arrière.

Distance du sol au-dessus de la buse de départ arrière : 98,5 cm.

Buse de départ : Ø 150/153 mm ext.

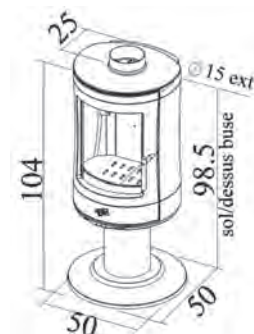



# LUXOR

Réf. 389149 - 10 kW

Classe énergétique : B

Rendement : 75 %.

Volume corrigé chauffé : 200 à 480 m<sup>3</sup>.

Dimensions : H 125 x L 49 x P 60 cm.

Poids : 203 kg.

Combustible : bûches jusqu'à 40 cm.

Corps de chauffe : fonte.

Habillage : fonte acier.

Coloris : peint noir et poignée chromée.

Départ des fumées : dessus et arrière.

Distance du sol au-dessus de la buse de départ arrière : 119 cm.

Buse de départ : Ø 180 mm ext.

**Habillage acier peint noir et fonte.**

**Poignée : chromée.**

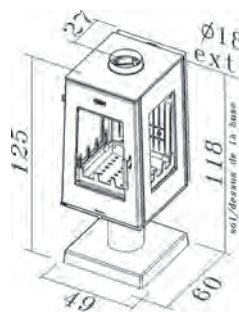





# TALISMAN

Réf. 420012 - 7 kW

Classe énergétique : A

Rendement : 82,4 %.

Volume corrigé chauffé : 90 à 240 m<sup>3</sup>.

Dimensions : H 107 x L 42 x P 44 cm.

Poids : 125 kg.

Combustible : bûches jusqu'à 33 cm  
et briquettes.

Corps de chauffe : fonte.

Habillage : fonte.

Coloris : peint noir.

Départ des fumées : dessus et arrière.

Distance du sol au-dessus de la buse  
de départ arrière : 79,2 cm.

Buse de départ : Ø 150/153 mm ext.

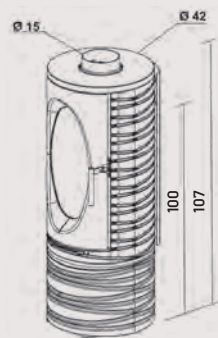

# CÉRAFONTE

Réf. 388107 - 7 kW

Classe énergétique : B

Rendement : 71,1 %.

Volume corrigé chauffé : 90 à 240 m<sup>3</sup>.

Dimensions : H 122 x L 50 x P 50 cm.

Poids : 175 kg.

Combustible : bûches jusqu'à 33 cm.

Corps de chauffe : fonte.

Habillage : fonte acier.

Coloris : peint anthracite.

Départ des fumées : dessus et arrière.

Distance du sol au-dessus de la buse de départ arrière : 114,2 cm.

Buse de départ : Ø 150 mm ext.

Buse arrivée d'air : Ø 100 mm ext.

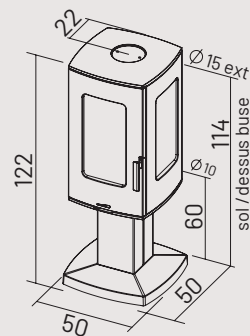

# BEAUFAY 2

Réf. 374109 - 8,8 kW

Classe énergétique : A

Rendement : 78,2 %.

Volume corrigé chauffé : 150 à 330 m<sup>3</sup>.

Dimensions : H 85,4 x L 89,4 x P 39,6 cm.

Combustible : bûches jusqu'à 50 cm.

Corps de chauffe : fonte.

Habillage : fonte acier.

Coloris : peint anthracite et décor émaillé prune.

Départ des fumées : dessus.

Buse de départ : Ø 200 mm ext.

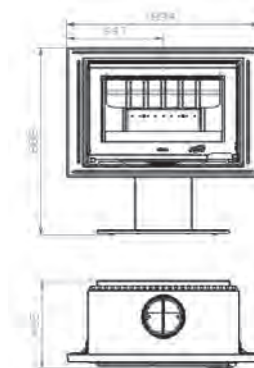



# MOURIEZ

RÉF. 373147





# MOURIEZ

Réf. 373147 - 14 kW

Classe énergétique : B

Rendement : 75,1 %.

Volume corrigé chauffé : 200 à 500 m<sup>3</sup>.

Dimensions : H 106 x L 117,5 x P 50 cm.

Poids : 250 kg.

Combustible : bûches jusqu'à 70 cm.

Corps de chauffe : fonte.

Habillage : fonte acier.

Colonne pied : acier.

Coloris : cadre fonte peint anthracite,  
cadre fonte émaillée prune  
ou gris métallisé.

Départ des fumées : dessus et arrière.

Distance du sol au-dessus de la buse  
de départ arrière : 90,5 cm.

Buse de départ : Ø 180 mm int. Ø 200 mm ext.

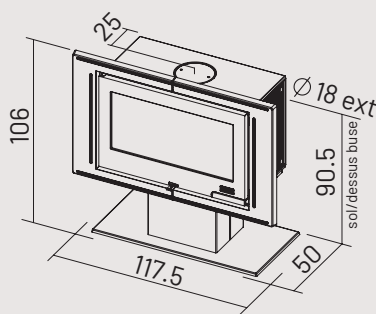

# MÉRAPI 2

Réf. 373126 - 14 kW

Classe énergétique : B

Rendement : 75,1 %.

Volume corrigé chauffé : 200 à 500 m<sup>3</sup>.

Dimensions : H 87 x L 133 x P 65 cm.

Poids : 220 kg.

Combustible : bûches jusqu'à 70 cm.

Corps de chauffe : fonte.

Habillage : fonte acier et porte verre.

Coloris : peint anthracite avec socle en acier peint gris alu.

Départ des fumées : dessus et arrière.

Distance du sol au-dessus de la buse de départ arrière : 80 cm.

Buse de départ : Ø 180 mm int. Ø 200 mm ext.

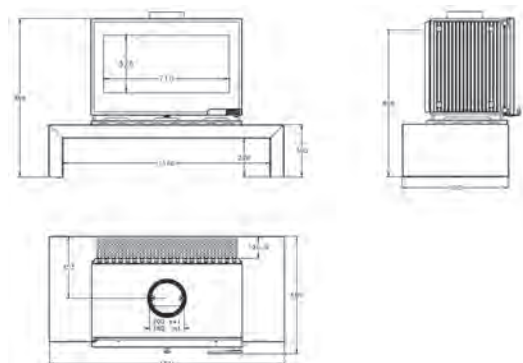

## FAÇADE VITRÉE

46





# SHASTA

Réf. 373115 - 14 kW

Classe énergétique : B

Rendement : 75,1 %.

Volume corrigé chauffé : 200 à 500 m<sup>3</sup>.

Dimensions : H 72,3 x L 140 x P 70 cm.

Poids : 274 kg.

Combustible : bûches jusqu'à 70 cm.

Corps de chauffe : fonte.

Habillage : fonte acier.

Coloris : peint anthracite.

Départ des fumées : dessus et arrière.

Distance du sol au-dessus de la buse de départ arrière : 66,1 cm.

Buse de départ : Ø 180 mm int, 200 mm ext.

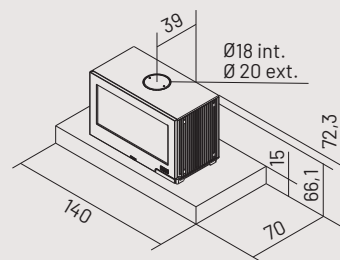

# MÉLÈZE 4

Réf. 373104 - 17 kW

Classe énergétique : B

Rendement : 75 %.

Volume corrigé chauffé : 220 à 550 m<sup>3</sup>.

Dimensions : H 158 x L 200 x P 69 cm.

Poids : 525 kg.

Combustible : bûches jusqu'à 100 cm.

Corps de chauffe : fonte.

Habillage : acier.

Coloris : peint anthracite avec décor en acier peint gris alu.

Départ des fumées : dessus.

Buse de départ : Ø 230 mm ext.

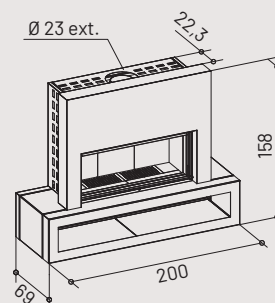



# MÉLÈZE MÉDIUM

Réf. 373140 - 16 kW

Classe énergétique : C

Rendement : 70,8 %.

Volume corrigé chauffé : 220 à 550 m<sup>3</sup>.

Dimensions : H 147 x L 158 x P 72,5 cm.

Poids : 465 kg.

Combustible : bûches jusqu'à 85 cm.

Corps de chauffe : fonte.

Habillage : acier.

Coloris : peint anthracite avec décor en acier peint gris alu.

Départ des fumées : dessus.

Buse de départ : Ø 230 mm ext.

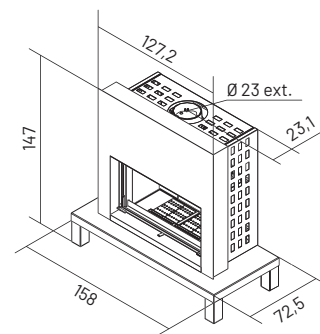



# PYLÉA 2

Réf. 374110 - 8,8 kW

Classe énergétique : A

Rendement : 82,15 %.

Volume corrigé chauffé : 150 à 330 m<sup>3</sup>.

Dimensions : H 126 x L 129 x P 54,5 cm.

Poids : 200 kg.

Combustible : bûches jusqu'à 50 cm.

Corps de chauffe : fonte.

Habillage : acier.

Coloris : Peint anthracite et décors gris alu.

Départ des fumées : dessus.

Buse de départ : Ø 200 mm ext.

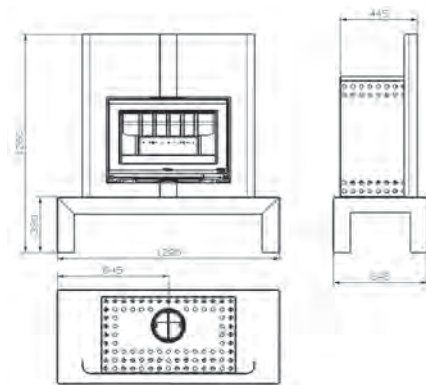

# PETIT MÉLÈZE

Réf. 373106 - 14 kW

Classe énergétique : B

Rendement : 75,1 %.

Volume corrigé chauffé : 200 à 500 m<sup>3</sup>.

Dimensions : H 129 x L 145 x P 70 cm.

Poids : 320 kg.

Combustible : bûches jusqu'à 70 cm.

Corps de chauffe : fonte.

Habillage : acier.

Coloris : peint anthracite avec décor en acier peint gris alu.

Départ des fumées : dessus et arrière.

Distance du sol au-dessus de la buse de départ arrière : 85 cm.

Buse de départ : Ø 180 mm int., 200 mm ext.

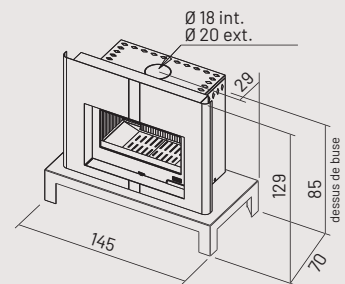

Flamme  
VERTE

Le label  
du chauffage  
au bois

Émission de CO<sub>2</sub>  
7★





# Classiques



Villeteau





Poêles à bois

# Les classiques

Amateurs de lignes classiques,  
cette collection est faite pour vous.

*Sobres  
et intemporels*

# STYLDESIGN

Réf. 400192 - 5,6 kW

Réf. 400194 - 8 kW



Classe énergétique : A

Rendement : 5,6 kW = 77 %.

8 kW = 82,40 %.

Volume corrigé chauffé : 5,6 kW = 70 à 190 m<sup>3</sup>.

8 kW = 125 à 290 m<sup>3</sup>.

Dimensions : H 117,5 x L 70,6 x P 44,3 cm.

Combustible : bûches jusqu'à 33 cm.

Corps de chauffe : fonte.

Habillage : acier peint et émaillé.

Départ des fumées : dessus.

Distance du sol au-dessus de la buse de départ arrière : 93 cm.

Buse de départ : Ø 150/153 mm ext.

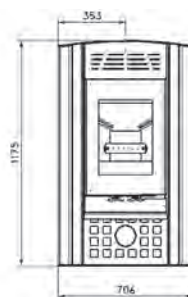

54

# SÉGUR

Réf. 400191 - 5,6 kW

Réf. 400193 - 8 kW



Classe énergétique : A

Rendement : 5,6 kW = 77 %.

8 kW = 82,4 %.

Volume corrigé chauffé : 5,6 kW = 70 à 190 m<sup>3</sup>.

8 kW = 125 à 290 m<sup>3</sup>.

Dimensions : H 141,6 x L 77,5 x P 40,5 cm.

Combustible : bûches jusqu'à 33 cm.

Corps de chauffe : fonte.

Habillage : acier peint et émaillé.

Départ des fumées : dessus et arrière.

Distance du sol au-dessus de la buse de départ arrière : 93 cm.

Buse de départ : Ø 150/153 mm ext.

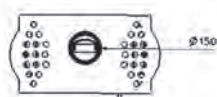
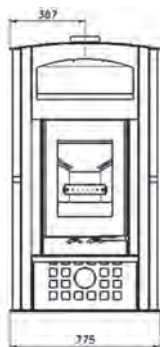



# ÉTUVIA

Réf. 400119 - 5,6 kW

Réf. 400120 - 8 kW



**Classe énergétique : A**

Rendement : 5,6 kW = 77 %.

8 kW = 82,4 %.

Volume corrigé chauffé : 5,6 kW = 70 à 190 m<sup>3</sup>.

8 kW = 125 à 290 m<sup>3</sup>.

Dimensions : H 160 x L 55 x P 52,5 cm.

Poids : 163 kg.

Combustible : bûches jusqu'à 33 cm.

Corps de chauffe : fonte.

Habillage : acier peint.

Coloris : acier peint anthracite avec habillage en acier peint rouge

Départ des fumées : dessus et arrière.

Distance du sol au-dessus de la buse de départ arrière : 130 cm.

Buse de départ : Ø 150/153 mm ext.

**Ce modèle est équipé d'une étuve.**





# VILLETEAU

Réf. 369130 - 9 kW

Classe énergétique : A

Rendement : 77,3 %.

Volume corrigé chauffé : 130 à 330 m<sup>3</sup>.

Dimensions : H 127,9 x L 71,1 x P 41,2 cm.

Combustible : bûches jusqu'à 40 cm.

Corps de chauffe : fonte.

Habillage : pierre bleue du Hainaut poncée.

Départ des fumées : dessus et arrière.

Distance du sol au-dessus de la buse de départ arrière : 105 cm.

Buse de départ : Ø 153 mm int.

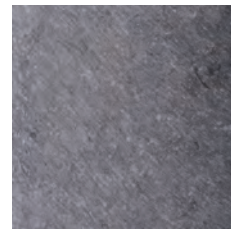
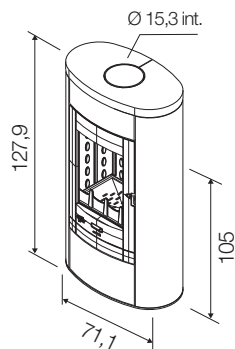

Pierre bleue du Hainaut poncée



# ROLLING 2

Réf. 369158 - 9 kW

Classe énergétique : A

Rendement : 77,3 %.

Volume corrigé chauffé : 130 à 330 m<sup>3</sup>.

Dimensions : H 136 x L 72 x P 42 cm.

Poids : 175 kg.

Combustible : bûches jusqu'à 40 cm.

Corps de chauffe : fonte.

Habillage : acier peint et émaillé.

Départ des fumées : dessus et arrière.

Distance du sol au-dessus de la buse de départ arrière : 128 cm.

Buse de départ : Ø 153 mm int.

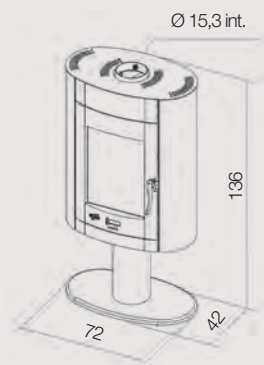





**DÉCOR ÉMAILLÉ**

# BIODESIGN 2



Réf. 369107 - 9 kW

Classe énergétique : A

Rendement : 77,3 %.

Volume corrigé chauffé : 130 à 330 m<sup>3</sup>.

Dimensions : H 118 x L 74,7 x P 42,2 cm.

Poids : 155 kg.

Combustible : bûches jusqu'à 40 cm.

Corps de chauffe : fonte.

Habillage : acier peint et émaillé.

Départ des fumées : dessus et arrière.

Distance du sol au-dessus de la buse de départ arrière : 108 cm.

Buse de départ : Ø 153 mm int.

Porte galbée.

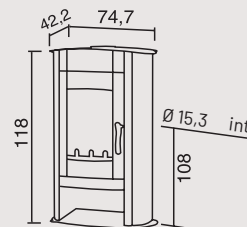

# GRAND BOIS À CLAPET

GRAND BOIS

Réf. 368102 - 10,5 kW

Classe énergétique : A

Rendement : 75,6 %.

Volume corrigé chauffé : 180 à 420 m<sup>3</sup>.

Dimensions : H 100 x L 87 x P 52 cm.

Poids : 180 kg.

Combustible : bûches jusqu'à 65 cm.

Corps de chauffe : fonte.

Habillage : acier.

Départ des fumées : dessus.

Buse de départ : Ø 180 mm ext.

Réserve à bûches.

Options : kit TURBO 2 vitesses

Réf. 965013,

grille barbecue - Réf. 0119.

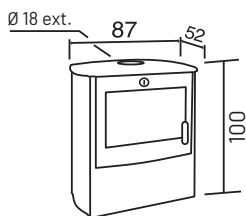



# GRAND CHINON



Réf. 362114 - 11 kW

Classe énergétique : A

Rendement : 75,8 %.

Volume corrigé chauffé : 200 à 450 m<sup>3</sup>.

Dimensions : H 113,5 x L 67,5 x P 40 cm.

Poids : 155 kg.

Combustible : bûches jusqu'à 55 cm.

Corps de chauffe : fonte.

Habillage : acier peint et émaillé.

Départ des fumées : dessus et arrière.

Distance du sol au-dessus de la buse

de départ arrière : 103,5 cm.

Buse de départ : Ø 150/153 mm ext.

**Option :** plaque de protection murale

(page 160-161).

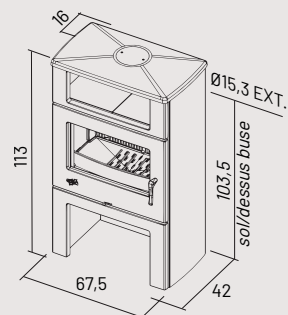

60



# GRAND CHINON ÉTUVE

Réf. 362115 - 11 kW

Classe énergétique : A

Disponible en 2 versions : porte chromée ou laitonée.

Exemples de coloris :

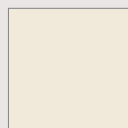

Sahara

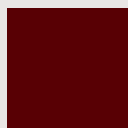

Carmin



Gris argenté



Anthracite



# GRAND CHINON

RÉF. 362114





# PETIT CHINON



Réf. 362112 - 8,5 kW

Classe énergétique : A

Rendement : 75,4 %.

Volume corrigé chauffé : 90 à 290 m<sup>3</sup>.

Dimensions : H 67 x L 67,5 x P 44 cm.

Poids : 113 kg.

Combustible : bûches jusqu'à 55 cm.

Corps de chauffe : fonte.

Habillage : acier émaillé.

Départ des fumées : dessus et arrière.

Distance du sol au-dessus de la buse

de départ arrière : 57,6 cm.

Buse de départ : Ø 150/153 mm ext.

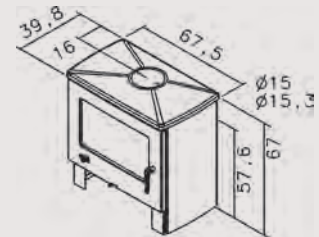

# CHINON



Réf. 362113 - 8,5 kW

Classe énergétique : A

Rendement : 75,4 %.

Volume corrigé chauffé : 90 à 290 m<sup>3</sup>.

Dimensions : H 91,5 x L 67,5 x P 40 cm.

Poids : 131 kg.

Combustible : bûches jusqu'à 55 cm.

Corps de chauffe : fonte.

Habillage : acier émaillé.

Départ des fumées : dessus et arrière.

Distance du sol au-dessus de la buse

de départ arrière : 82 cm.

Buse de départ : Ø 150/153 mm ext.

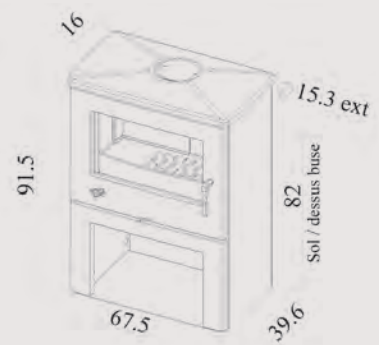

# QUESSOY 2

Réf. 374111 - 8,5 kW

Classe énergétique : A

Rendement : 82,15 %.

Volume corrigé chauffé : 150 à 330 m<sup>3</sup>.

Dimensions : H 91,3 x L 84 x P 43,1 cm.

Combustible : bûches jusqu'à 50 cm.

Corps de chauffe : fonte.

Habillage : fonte et décor peinture haute température.

Départ des fumées : dessus et arrière.

Distance du sol au-dessus de la buse de départ arrière : 82 cm.

Buse de départ : Ø 200 mm int.

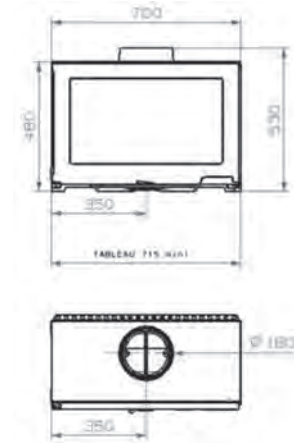

Modèle étanche  
RT 2012







# ÉQUIRRE

## Pied fixe

Réf. 389130 - 7,5 kW

Classe énergétique : A

Rendement : 76,7 %.

Volume corrigé chauffé : 90 à 240 m<sup>3</sup>.

Dimensions : H 125,3 x L 51,6 x P 42,5 cm.

Poids : 138 kg.

Combustible : bûches jusqu'à 33 cm.

Corps de chauffe : fonte.

Habillage : fonte.

Coloris : peint anthracite.

Départ des fumées : dessus.

Buse de départ : Ø 150/153 mm ext.

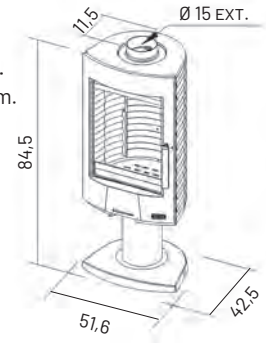

## Pied tournant à 360°

Réf. 389131 - 7,5 kW

Classe énergétique : A

Caractéristiques techniques

identiques - Réf : 389130.



# ÉQUINOX

Réf. 388130 - 7,5 kW

Classe énergétique : A

Rendement : 76,7 %.

Volume corrigé chauffé : 115 à 275 m<sup>3</sup>.

Dimensions : H 122,7 x L 50 x P 41,5 cm.

Poids : 155 kg.

Combustible : bûches jusqu'à 33 cm.

Corps de chauffe : fonte.

Habillage : fonte.

Coloris : peint anthracite.

Départ des fumées : dessus.

Buse de départ : Ø 150/153 mm ext.

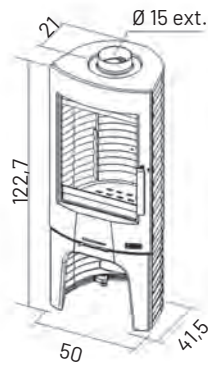

# GOLDEN

Réf. 389103 - 11 kW

Classe énergétique : A

Rendement : 79,5 %.

Volume corrigé chauffé : 180 à 420 m<sup>3</sup>.

Dimensions : H 120 x L 57 x P 57 cm.

Poids : 185 kg.

Combustible : bûches de 40 cm ou  
bûches de 50 cm en position verticale.

Corps de chauffe : fonte.

Habillage : fonte.

Coloris : peint anthracite.

Départ des fumées : dessus et arrière.

Distance du sol au-dessus de la buse de départ arrière : 104 cm.

Buse de départ : Ø 180 mm ext.

Options : Socle en verre ovale - L 125 x larg. 80 cm.

Épaisseur 1,9 cm - Réf. 965138

Épaisseur 0,8 cm - Réf. 965139

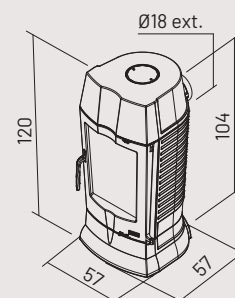



# ÉCLIPSE

Réf. 388118 - 8 kW

Classe énergétique : A

Rendement : 77 %.

Volume corrigé chauffé : 100 à 270 m<sup>3</sup>.

Dimensions : H 80 x L 71,5 x P 39,5 cm.

Poids : 138 kg.

Combustible : bûches jusqu'à 50 cm.

Corps de chauffe : fonte.

Habillage : fonte.

Coloris : peint anthracite.

Départ des fumées : dessus et arrière.

Distance du sol au-dessus de la buse de départ arrière : 71 cm.

Buse de départ : Ø 150/153 mm ext.





# ÉLIOT

Réf. 388131 - 8 kW

Classe énergétique : A

Rendement : 77 %.

Volume corrigé chauffé : 100 à 270 m<sup>3</sup>.

Dimensions : H 90 x L 72 x P 40,2 cm.

Poids : 160 kg.

Combustible : bûches jusqu'à 50 cm.

Corps de chauffe : fonte.

Habillage : fonte.

Coloris : peint anthracite.

Départ des fumées : dessus et arrière.

Distance du sol au-dessus de la buse de départ arrière : 81 cm.

Buse de départ : Ø 153 mm ext.

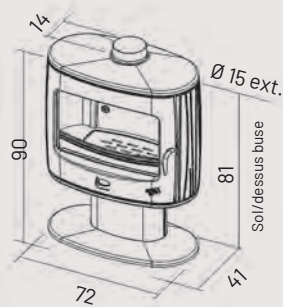

# ROISEL

Réf. 411105 - 8 kW

Classe énergétique : A

Rendement : 82,15 %.

Volume corrigé chauffé : 120 à 280 m<sup>3</sup>.

Dimensions : H 85 x L 83,8 x P 35,2 cm.

Combustible : bûches jusqu'à 50 cm.

Corps de chauffe : fonte.

Habillage : fonte peinte.

Coloris : noir uniquement.

Départ des fumées : dessus.

Distance du sol au-dessus de la buse de départ arrière : 81,5 cm.

Buse de départ : Ø 200 mm ext.

Option : mur de protection en métal peint.



Modèle étanche  
RT 2012

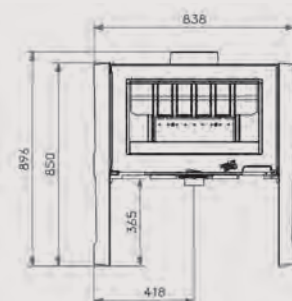

# MONT DORÉ

Réf. 373112 - 14 kW

Classe énergétique : B

Rendement : 75,1 %.

Volume corrigé chauffé : 200 à 500 m<sup>3</sup>.

Dimensions : H 73,5 x L 85 x P 44,1 cm.

Poids : 195 kg.

Combustible : bûches jusqu'à 70 cm.

Corps de chauffe : fonte.

Habillage : acier.

Coloris : peint anthracite.

Départ des fumées :

dessus et arrière.

Distance du sol au-dessus

de la buse de départ arrière : 66 cm.

Buse de départ : Ø 180 mm int. , 200 mm ext.

Options : range bûches - H 122 x L 35 x P 50 cm. -

Réf. 965175.

plaque de sol rectangulaire en verre (voir page 162) -

Réf. 965144.

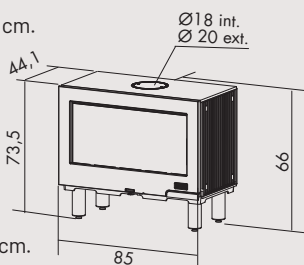



# TOBIAS

Réf. 411108 - 7 kW

Classe énergétique : B

Rendement : 76,53 %.

Dimensions : H 81,2 x L 105 x P 53,9 cm.

Poids : 150 kg.

Combustible : bûches jusqu'à 50 cm.

Corps de chauffe : fonte.

Habillage : acier.

Coloris : peint anthracite.

Départ des fumées : dessus

Buse de départ : Ø 180 mm int.

Existe en version **BEAUPRE 10 kw**



# CHEVANNES

Réf. 364120 - 13 kW

Classe énergétique : A

Rendement : 75,8 %.

Volume corrigé chauffé : 200 à 500 m<sup>3</sup>.

Dimensions : H 88,3 x L 61,7 x P 43,4 cm.

Poids : 135 kg.

Combustible : bûches jusqu'à 50 cm.

Corps de chauffe : fonte.

Habillage : fonte.

Coloris : peint anthracite.

Départ des fumées : dessus et arrière.

Distance du sol au-dessus de la buse de départ arrière : 78,2 cm.

Buse de départ : Ø 180 mm ext.

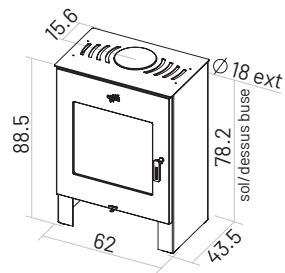



# CLAIRVOY

Réf. 411104 - 7 kW

Classe énergétique : A

Rendement : 77,64 %.

Volume corrigé chauffé : 70 à 190 m<sup>3</sup>.

Dimensions : H 106 x L 68 x P 52 cm.

Poids : 170 kg.

Combustible : bûches jusqu'à 50 cm.

Corps de chauffe : fonte.

Habillage : fonte et acier peint anthracite.

Départ des fumées : dessus.

Buse de départ : Ø 150 mm ext.

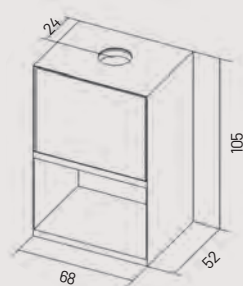

72

# C ramique



Romarin





Poêles à bois

## Habillages en céramique

Outre sa finition souvent brillante, et son grand choix de motifs et de coloris, la céramique présente le gros avantage d'accumuler la chaleur et de la restituer d'une manière douce et progressive.

*Un mélange de tradition  
et d'artisanat*



# MARCANCE

**Réf. 630135 - 7 kW**

**Classe énergétique : A**

Rendement : 77,64 %.

Volume corrigé chauffé : 70 à 190 m<sup>3</sup>.

Dimensions : H 103,4 x L 95,6 x P 56,6 cm.

Poids : 450 kg.

Combustible : bûches jusqu'à 50 cm et briquettes.

Corps de chauffe : fonte.

Habillage : céramique blanc ou biscuit avec motif.

Départ des fumées : dessus.

Buse de départ : Ø 180 mm ext.

**Option : turbo - Réf. 660168.**

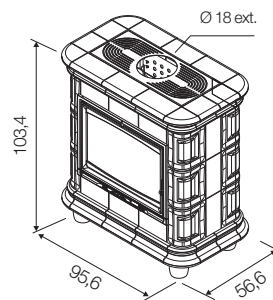



# MAGNOLIA

Disponible en deux versions :

Réf. 630139 porte fonte - 8 kW

Réf. 630140 porte verre - 8 kW

Classe énergétique : A

Volume corrigé chauffé : 110 à 260 m<sup>3</sup>.

Dimensions : H 102,8 x L 92,6 x P 42,3 cm.

Poids : 480 kg.

Combustible : bûches jusqu'à 50 cm.

Habillage : acier peint et céramique blanc ou biscuit et anthracite.

Départ des fumées : dessus et arrière.

Distance du sol au-dessus de la buse de départ arrière : 66,8 cm.

Buse de départ : Ø 200 mm ext.

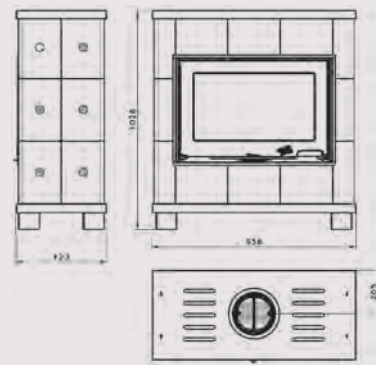

Modèle  
étanche  
RT 2012



# ROMARIN

Réf. 630109 - 12 kW

Classe énergétique : A

Rendement : 80,8 %.

Volume corrigé chauffé : 200 à 480 m<sup>3</sup>.

Dimensions : H 117 x L 112 x P 77 cm.

Poids : 480 kg.

Combustible : bûches jusqu'à 55 cm.

Corps de chauffe : fonte.

Habillage : céramique.

Coloris : décor floral/blanc ou  
décor floral/biscuit.

Départ des fumées : dessus.

Buse de départ : Ø 180 mm ext.

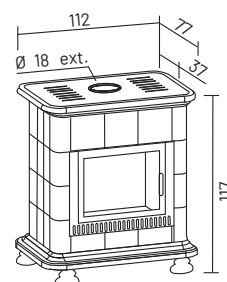

# LAVANDIN

Réf. 630104 - 10.5 kW

Classe énergétique : B

Rendement : 75,6 %.

Volume corrigé chauffé : 200 à 450 m<sup>3</sup>.

Dimensions : H 127 x L 113 x P 76 cm.

Dimensions du four : L 43 x H 20 x P 35 cm.

Poids : 657 kg.

Combustible : bûches jusqu'à 60 cm.

Corps de chauffe : fonte.

Habillage : céramique blanc  
ou biscuit.

Départ des fumées : dessus et  
arrière.

Distance du sol au-dessus de  
la buse de départ : 105,7 cm.

Buse de départ : Ø 180 mm ext.

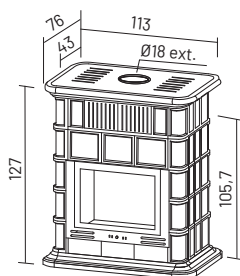





# CONSTANCE

Réf. 630116 - 12 kW

Classe énergétique : A

Rendement : 80,8 %.

Volume corrigé chauffé : 200 à 480 m<sup>3</sup>.

Dimensions : H 103,3 x L 104 x P 69 cm.

Poids : 450 kg.

Combustible : bûches jusqu'à 55 cm.

Corps de chauffe : fonte avec façade laitonée.

Habillage : fonte et céramique blanc ou biscuit.

Départ des fumées : dessus.

Buse de départ : Ø 180 mm ext.

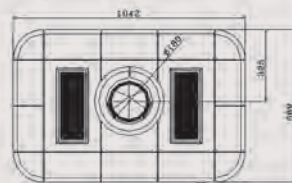
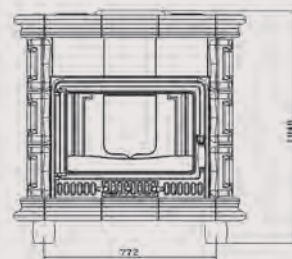
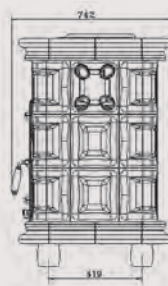



# ÉCO

**Réf. 363104 - 8,5 kW**

**Classe énergétique : A**

Rendement : 75,4 %.

Volume corrigé chauffé : 90 à 290 m<sup>3</sup>.

Dimensions : H 91,8 x L 72,5 x P 39,5 cm.

Poids : 183 kg.

Combustible : bûches jusqu'à 55 cm.

Corps de chauffe : fonte.

Habillage : fonte, acier et céramique.

Départ des fumées : dessus et arrière.

Distance du sol au-dessus de la buse de départ arrière : 82 cm.

Buse de départ : Ø 150/153 mm ext.

**Réserve à bûches.**

**Option :** possibilité de chargement sur le dessus - **Réf. 951009** comprenant 1 taque de chargement dessus et 1 buse coudée pour départ "arrière/vertical".

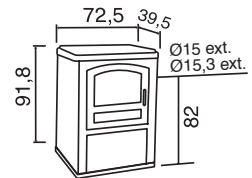

# ÉCO

**Réf. 363105 - 11 kW**

**Classe énergétique : A**

Rendement : 75,8 %.

Volume corrigé chauffé : 200 à 450 m<sup>3</sup>.

Dimensions : H 102,2 x L 72,5 x P 39,5 cm.

Poids : 205 kg.

Combustible : bûches jusqu'à 55 cm.

Corps de chauffe : fonte.

Habillage : fonte, acier et céramique.

Coloris : peint anthracite avec habillage céramique.

(voir coloris pages 195-198 sauf les décors).

Départ des fumées : dessus et arrière.

Distance du sol au-dessus de la buse de départ arrière : 92 cm.

Buse de départ : Ø 150/153 mm ext.

**Réserve à bûches + four.**

**Option :** porte verre four - **Réf. 965002**

pour utilisation en four à pizza

(livrée séparément : à monter).

Four : H 16,5 x L 49 x P 23 cm.

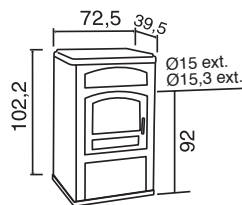



# CHAMONIX XXL

## Décor acier céramique

Réf. 350104 - 12 kW

Classe énergétique : A

Rendement : 77,9 %.

Volume corrigé chauffé : 200 à 480 m<sup>3</sup>.

Dimensions : H 120,6 x L 83,2 x P 50 cm.

Poids : 270 kg.

Combustible : bûches jusqu'à 60 cm.

Régulation thermostatique.

Corps de chauffe : fonte et béton réfractaire.

Habillage : fonte, acier et céramique.

Départ des fumées : dessus et arrière.

Distance du sol au-dessus de la buse de départ arrière : 112 cm.

Buse de départ : Ø 180 mm ext.

Options : Porte verre four - Réf. 965005

pour utilisation en four à pizza

(livrée séparément : à monter).

Four : H 27 x L 53 x P 28 cm.

Porte laitonée.

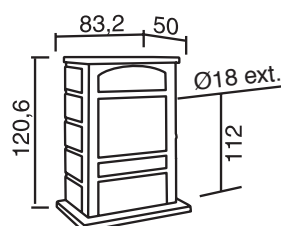

**EXISTE AUSSI  
EN VERSION ÉMAILLÉ  
(voir page 85).**





# Traditionnels



Chamonix XXL





Poêles à bois

# Les traditionnels

Les incontournables de chez GODIN.

*Intemporels  
et efficaces*



# BRÛLHAUT

RÉF. 364105



Le four d'agrément qui équipe ce modèle vous permet de tenir vos plats au chaud ou de cuire jusqu'à 300°C, à condition de l'équiper de la porte four verre en option.



# BRÛLHAUT

RÉF. 364102



# BRÛLHAUT

## Porte et vitre plates



**Réf. 364105 - 14 kW**

**Classe énergétique : B**

Rendement : 75,1 %.

Volume corrigé chauffé : 200 à 500 m<sup>3</sup>.

Dimensions : H 150 x L 86 x P 51,5 cm.

Visibilité porte plate : L 45,5 x H 55,5 cm.

Poids : 215 kg.

Combustible : bûches jusqu'à 50 cm.

**Régulation thermostatique.**

Passage d'air en haut de la vitre.

Corps de chauffe : fonte.

Habillage : acier.

Peint anthracite avec décor acier émaillé.

Départ des fumées : arrière et dessus.

Distance du sol au-dessus de la buse de départ arrière :

132,5 cm ou 137,5 cm .

Buse de départ : Ø 180 mm int., 200 mm ext.

Existe aussi en **PORTE ET VITRE GALBÉES -**

**RÉF. 346102**

**Option :** Porte laitonée.

Socle fonte - Réf. 965103.

Porte verre four - Réf. 965002

pour utilisation en four à pizza.

Four : H 17 x L 49 x P 24 cm.

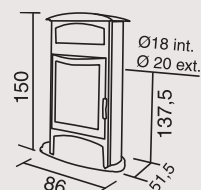
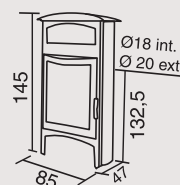

# BRÛLHAUT

## Porte et vitre galbées



**Réf. 364102 - 14 kW**

**Classe énergétique : B**

Rendement : 75,1 %.

Volume corrigé chauffé : 200 à 500 m<sup>3</sup>.

Dimensions : H 129 x L 86 x P 51,5 cm.

Visibilité porte galbée : L 48,5 x H 56,5 cm.

Visibilité porte plate : L 45,5 x H 55,5 cm.

Poids : 200 kg.

Combustible : bûches jusqu'à 50 cm.

**Régulation thermostatique.**

Passage d'air en haut de la vitre.

Corps de chauffe : fonte.

Habillage : acier.

Peint anthracite et côtés acier émaillé.

Départ des fumées : arrière ou dessus.

Distance du sol au-dessus de la buse de départ

arrière : 112 cm ou 117 cm avec l'option socle fonte.

Buse de départ : Ø 180 mm int., 200 mm ext.

Existe en **PORTE ET VITRE PLATES - Réf. 364105.**

**Classe énergétique : B**

**Option :** Porte laitonée.

Socle fonte - Réf. 965103.

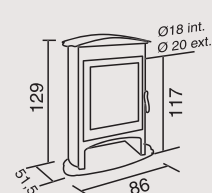
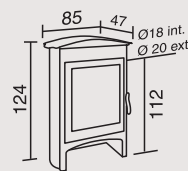





**EXISTE AUSSI  
EN VERSION FAÏENCE  
(voir page 79).**

# CHAMONIX XXL

## Décor acier émaillé



**Réf. 350104 - 12 kW**  
**Classe énergétique : A**

Rendement : 77,9 %.  
Volume corrigé chauffé : 180 à 450 m<sup>3</sup>.  
Dimensions : H 120,6 x L 83,2 x P 50 cm.  
Poids : 270 kg.

Combustible : bûches jusqu'à 60 cm

**Régulation thermostatique.**

Corps de chauffe : intérieur fonte et béton réfractaire.  
Habillage : fonte + acier.  
Peint anthracite avec côtés panneaux émaillés sahara.  
Départ des fumées : arrière ou dessus.  
Distance du sol au-dessus de la buse de départ arrière : 112 cm.  
Buse de départ : Ø 180 mm ext.

**Options : Porte verre four - Réf. 965005**

pour utilisation en four à pizza  
(livrée séparément : à monter).

Four : H 27 x L 53 x P 28 cm.

Porte laitonnée.

Côtés émaillés - Réf. 0148.

Couvercle émaillé - Réf. 965006.

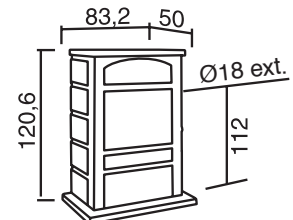



# CANTOU

## Options communes aux Cantous :

Rehausse empilable de 30 cm - Réf. 0268.

Rehausse empilable de 1 m - Réf. 965011.

Grille de barbecue - Réf. 0119.

Porte laitonnée (à préciser à la commande).

Réf. 680101 - 10,5 kW

Classe énergétique : B

Rendement : 75,6 %.

Volume corrigé chauffé : 200 à 450 m<sup>3</sup>.

Dimensions : H 240 à 270 x L 100 x P 55 cm.

Poids : 270 kg.

Combustible : bûches jusqu'à 60 cm.

Turbo 2 vitesses.

Corps de chauffe : fonte.

Habillage : acier.

Coloris : peint anthracite avec décor laiton.

Départ des fumées : dessus.

Buse de départ : Ø 180 mm ext.

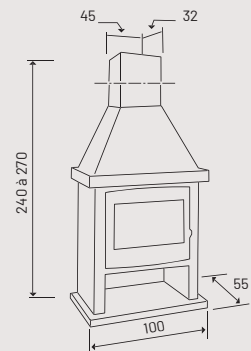



# CANTOU

Réf. 680102 - 13 kW

Classe énergétique : A

Rendement : 76,4 %.

Volume corrigé chauffé : 200 à 500 m<sup>3</sup>.

Dimensions : H 240 à 270 x L 110 x P 55 cm.

Poids : 300 kg.

Combustible : bûches jusqu'à 70 cm.

Turbo 2 vitesses.

Corps de chauffe : fonte.

Habillage : acier.

Coloris : peint anthracite avec décor laiton.

Départ des fumées : dessus.

Buse de départ : Ø 200 mm ext.

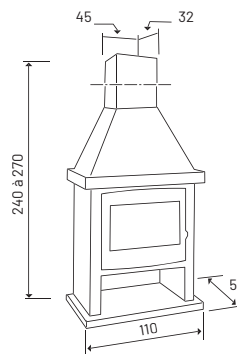

# ÉCO



Réf. 363102 - 11 kW

Classe énergétique : A

Rendement : 75.8 %.

Volume corrigé chauffé : 180 à 450 m<sup>3</sup>.

Dimensions : H 113,2 x L 67 x P 39,5 cm.

Poids : 146 kg.

Distance du sol au-dessus de la buse de départ arrière : 103,5 cm.

Réserve à bûches + étuve.

Existe aussi en version faïence (voir page 78).

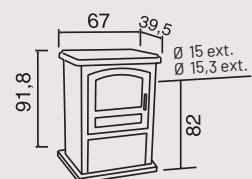

# ÉCO



Réf. 362101 - 8,5 kW

Classe énergétique : A

Rendement : 75.4 %.

Volume corrigé chauffé : 130 à 330 m<sup>3</sup>.

Dimensions : H 67,3 x L 67 x P 39,5 cm.

Poids : 115 kg.

Distance du sol au-dessus de la buse de départ arrière : 57,6 cm.

Existe aussi en version faïence (voir page 78).

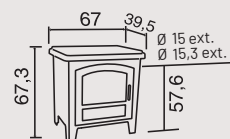





**Réf. 363101 - 8,5 kW**  
**Classe énergétique : A**  
 Rendement : 75,4 %.  
 Volume corrigé chauffé : 200 à 480 m<sup>3</sup>.  
 Dimensions : H 91,8 x L 67 x P 39,5 cm.  
 Poids : 132 kg.  
 Distance du sol au-dessus de la buse de départ arrière : 82 cm.  
**Réserve à bûches.**  
**Existe aussi en version faïence (voir page 78).**



# ÉCO

## Caractéristiques communes aux Ecos :

- Combustible : bûches jusqu'à 55 cm.
- Chargement avant et latéral, ouverture 16,5 x 23 cm.
- Régulation thermostatique.**
- Corps de chauffe : fonte.
- Habillage : acier.
- Peint anthracite avec décor tôle peinte anthracite ou acier émaillé.
- Départ des fumées : arrière et dessus.
- Buse de départ : Ø 150/153 mm ext.

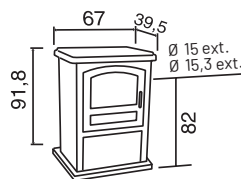

### Option :

Sur la version Réf. 363102, porte verre four  
**Réf. 965002** pour utilisation en four à pizza  
 (livrée séparément : à monter).  
 Four : H 16,5 x L 49 x P 23 cm.

# COURANCES

RÉF. 388113





# COURANCES



Réf. 388113 - 7 kW

**Classe énergétique : A**

Rendement : 77,8 %.

Volume corrigé chauffé : 90 à 240 m<sup>3</sup>.

Dimensions : H 78,7 x L 67,5 x P 52 cm.

Poids : 178 kg.

Combustible : bûches jusqu'à 50 cm.

Corps de chauffe : fonte.

Habillage : fonte.

Coloris : peint anthracite, émaillé sahara ou émaillé prune.

(voir coloris pages 173-176).

Départ des fumées : dessus et arrière.

Distance du sol au-dessus de la buse de départ arrière : 69 cm.

Buse de départ : Ø 180 mm ext.



# PETIT CARVIN

RÉF. 366102





# PETIT CARVIN



**Réf. 366102 - 8 kW**

**Classe énergétique : A**

Rendement : 76,26 %.

Volume corrigé chauffé : 200 à 450 m<sup>3</sup>.

Dimensions : H 78,5 x L 70 x P 46 cm.

Poids : 150 kg.

Combustible : bûches jusqu'à 57 cm.

Chargement : avant et latéral.

**Régulation thermostatique.**

Corps de chauffe : fonte.

Habillage : fonte émaillée ou peint anthracite.

Départ des fumées : dessus et arrière.

Distance du sol au-dessus de la buse de départ arrière : 66,5 cm.

Buse de départ : Ø 153 mm int., 180 mm ext.

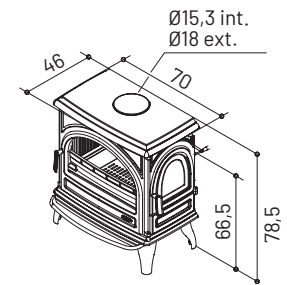

**Réf. 366104 - PORTE DÉCOR**

**Mêmes caractéristiques que Réf. 366102.**

**Classe énergétique : A.**

**Option : Socle fonte - Réf. 965113.**

H 4 x L 84,4 x P 67,8 cm.

Adaptable sur d'autres modèles de poêles GODIN.



# CARVIN



**Réf. 366101 - 11 kW**

**Classe énergétique : A**

Rendement : 76,2 %.

Volume corrigé chauffé : 200 à 500 m<sup>3</sup>.

Dimensions : H 85 x L 75 x P 51 cm.

Poids : 188 kg.

Combustible : bûches jusqu'à 65 cm.

Chargement : avant et latéral.

**Régulation thermostatique.**

Corps de chauffe : fonte.

Habillage : fonte.

Peint anthracite ou émaillée.

Départ des fumées : dessus et arrière.

Distance du sol au-dessus de la buse

de départ arrière : 72 cm.

Buse de départ : Ø 180 mm ext.

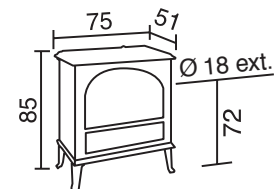



# CANADIEN

Réf. 310103 - 9 kW

Classe énergétique : A

Rendement : 79,3 %.

Volume corrigé chauffé : 200 à 450 m<sup>3</sup>.

Dimensions : H 75 x L 65,8 x P 40 cm.

Poids : 135 kg.

Combustible : bûches jusqu'à 50 cm.

Chargement : avant et dessus.

Corps de chauffe : fonte.

Habillage : fonte.

Coloris : peint anthracite.

Départ des fumées : arrière horizontal ou vertical  
par buse coudée fournie.

Distance du sol au-dessus de la buse de départ arrière : 65 cm.

Buse de départ : Ø 150/153 mm ext.

Options : plaque de sol rectangulaire en verre

Réf. 965144 (voir page 162).

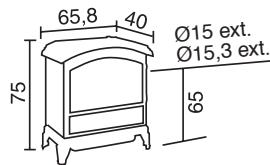

# NORVÉGIEN

Réf. 310101 - 9 kW

Classe énergétique : A

Rendement : 79,3 %.

Volume corrigé chauffé : 200 à 480 m<sup>3</sup>.

Dimensions : H 75 x L 65,8 x P 40 cm.

Poids : 137 kg.

Combustible : bûches jusqu'à 55 cm.

Chargement : avant, dessus et latéral.

Régulation thermostatique.

Corps de chauffe : fonte.

Habillage : fonte.

Coloris : peint anthracite.

Départ des fumées : arrière horizontal ou vertical  
par buse coudée fournie.

Distance du sol au-dessus de la buse  
de départ arrière : 65 cm.

Buse de départ : Ø 150/153 mm ext.



Le Norvégien permet  
un chargement latéral et  
dispose d'une régulation  
thermostatique.

Réf. 310101





# SECLIN

**Réf. 366109 - 7 kW**

**Classe énergétique : A**

Rendement : 75,5 %.

Volume corrigé chauffé : 90 à 240 m<sup>3</sup>.

Dimensions : H 78,5 x L 70 x P 46 cm.

Poids : 150 kg.

Combustible : bûches jusqu'à 57 cm.

Corps de chauffe : fonte.

Habillage : fonte.

Coloris : peint anthracite ou émaillé (voir coloris pages 173-176).

Départ des fumées : dessus et arrière.

Distance du sol au-dessus de la buse de départ : 66,5 cm.

Buse de départ : Ø 153 mm int., Ø 180 mm ext.

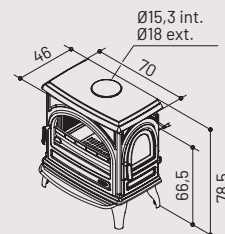

# JURASSIEN

**Réf. 3101 - 11,2 kW**

**Classe énergétique : B**

Rendement : 71,55 %.

Volume corrigé chauffé : 180 à 450 m<sup>3</sup>.

Dimensions : H 71 x L 79 x P 37 cm.

Poids : 157 kg.

Combustible : bûches jusqu'à 52 cm.

Chargement : avant et dessus.

**Régulation thermostatique.**

Corps de chauffe : fonte.

Habillage : fonte.

Coloris : peint anthracite ou émaillé.

Départ des fumées : arrière horizontal ou vertical par buse coudée fournie.

Distance du sol au-dessus de la buse de départ arrière : 60,5 cm.

Buse de départ : Ø 150/153 mm ext.

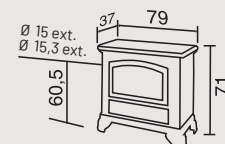

**Réf. 3102 - 7,5 kW**

**Classe énergétique : C**

Rendement : 70,8 %.

Volume corrigé chauffé : 90 à 240 m<sup>3</sup>.

Dimensions : H 63 x L 67 x P 35 cm.

Poids : 124 kg.

Combustible : bûches jusqu'à 45 cm.

**Régulation thermostatique.**

Corps de chauffe : fonte.

Habillage : fonte.

Coloris : peint anthracite ou émaillé (voir coloris pages 173-176).

Départ des fumées : arrière horizontal ou vertical par buse coudée fournie.

Distance du sol au-dessus de la buse de départ arrière : 54 cm.

Buse de départ : Ø 150/153 mm ext.

Taqué non relevable.

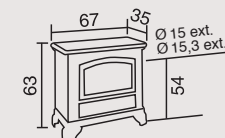



# REVIN TOP

Réf. 366149 - 7 kW

Classe énergétique : A

Rendement : 75,5 %.

Volume corrigé chauffé : 90 à 240 m<sup>3</sup>.

Dimensions : H 83,2 x L 70 x P 48 cm.

Poids : 172 kg.

Combustible : bûches jusqu'à 57 cm.

Chargement : avant, dessus et latéral.

**Régulation thermostatique.**

Corps de chauffe : fonte.

Habillage : fonte.

Coloris : peint anthracite.

Départ des fumées : arrière.

Distance du sol au-dessus de la buse

de départ arrière : 67 cm.

Buse de départ : Ø 153 int., 180 mm ext.

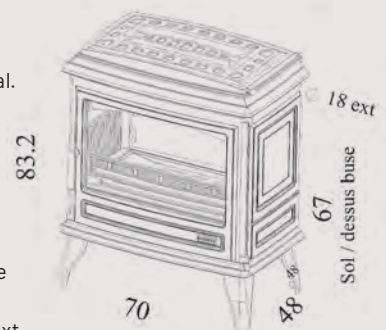





# CHAUFFETTE

Réf. 390101 - 5 kW

Classe énergétique : E

Rendement : 63,9 %.

Volume corrigé chauffé : 70 à 190 m<sup>3</sup>.

Dimensions : H 51 x L 57 x P 34 cm.

Poids : 55 kg.

Combustible : bûches jusqu'à 45 cm.

Combustion sur sole.

Chargement latéral.

Corps de chauffe : fonte.

Habillage : fonte.

Coloris : peint anthracite ou émaillé.

Départ des fumées : dessus et arrière.

Distance du sol au-dessus de la buse de départ

arrière : 44,8 cm.

Buse de départ : Ø 125 mm ext.

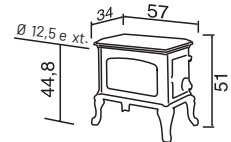

# COLONIAL

Réf. 325101 - 9,5 kW

Classe énergétique : F

Rendement : 51,5 %.

Volume corrigé chauffé : 130 à 330 m<sup>3</sup>.

Dimensions : H 81 x L 88 x P 66/83 cm.

Poids : 155 kg.

Combustible : bûches jusqu'à 50 cm.

Corps de chauffe : fonte.

Habillage : fonte.

Coloris : peint anthracite.

Départ des fumées : arrière et dessus.

Distance du sol au-dessus de la buse de départ arrière : 79 cm.

Buse de départ : Ø 200 mm ext.

Possibilité de foyer ouvert ou fermé avec clé de buse.

**Options :** grille barbecue - Réf. 0119.

Équipé d'une grille réglable et pivotante en option, le Colonial se transforme en un véritable barbecue d'intérieur.

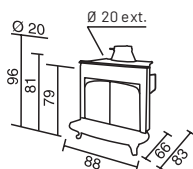



# FONTEVAL

Réf. 389143 - 10 kW

Classe énergétique : A

Rendement : 79,4 %.

Volume corrigé chauffé : 200 à 480 m<sup>3</sup>.

Dimensions : H 75 x L 67 x P 45 cm.

Poids : 133 kg.

Combustible : bûches jusqu'à 50 cm.

Corps de chauffe : fonte.

Habillage : fonte.

Coloris : peint anthracite.

Départ des fumées : dessus et arrière.

Distance du sol au-dessus de la buse de départ arrière : 68 cm.

Buse de départ : Ø 150/153 mm ext.

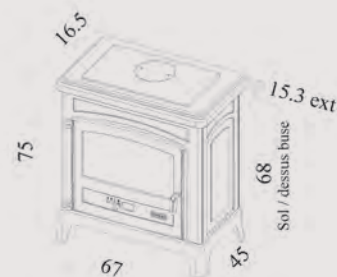

98





# FONTEMONT

Réf. 389144 - 12 kW

Classe énergétique : B

Rendement : 75 %.

Volume corrigé chauffé : 200 à 480 m<sup>3</sup>.

Dimensions : H 90 x L 66,2 x P 45,7 cm.

Poids : 156 kg.

Combustible : bûches jusqu'à 50 cm.

Corps de chauffe : fonte.

Habillage : fonte.

Coloris : peint anthracite.

Départ des fumées : dessus et arrière.

Distance du sol au-dessus de la buse de départ arrière : 81,3 cm.

Buse de départ : Ø 180 mm ext.

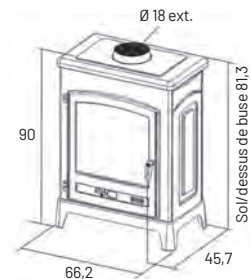

# BECOUR



**Réf. 388133 - 10 kW**  
**Classe énergétique : A**

Rendement : 78,10 %.  
 Volume corrigé chauffé : 155 à 365 m<sup>3</sup>.  
 Dimensions : H 70,9 x L 65 x P 40,3 cm.  
 Poids : 140 kg.  
 Combustible : bûches jusqu'à 50 cm.

Corps de chauffe : fonte.  
 Habillage : fonte.  
 Coloris : peint anthracite.  
 Départ des fumées : dessus et arrière.  
 Distance du sol au-dessus de la buse de départ arrière : 67,1 cm.  
 Buse de départ : Ø 150/153 mm ext.  
 Buse arrivée d'air : Ø 100 mm ext.

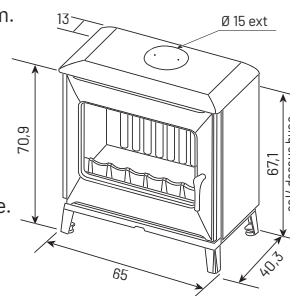

AFNOR CERT. 75386



# SERTY

**Réf. 388134 - 7 kW**  
**Classe énergétique : A**

Rendement : 75,3 %.  
 Volume corrigé chauffé : 110 à 255 m<sup>3</sup>.  
 Dimensions : H 60 x L 48 x P 40,5 cm.  
 Poids : 92 kg.  
 Combustible : bûches jusqu'à 33 cm.

Corps de chauffe : fonte.  
 Habillage : fonte.  
 Coloris : peint anthracite ou émaillée prune uniquement.

Départ des fumées : dessus et arrière.  
 Distance du sol au-dessus de la buse de départ arrière : 54,1 cm.  
 Buse de départ : Ø 125 mm ext.  
 Buse arrivée d'air : Ø 100 mm ext.

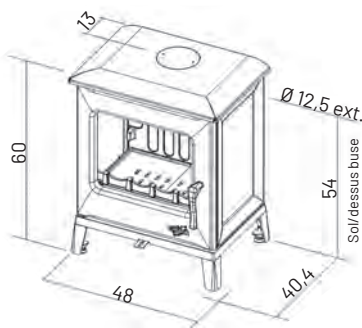

AFNOR CERT. 75386





# CUBE



**Réf. 388117 - 6,5 kW**  
**Classe énergétique : A**

Rendement : 76,8 %.  
Volume corrigé chauffé : 100 à 235 m<sup>3</sup>.  
Dimensions : H 65,7 x L 65 x P 41,1 cm.  
Poids : 107 kg.  
Combustible : bûches jusqu'à 45 cm.  
Corps de chauffe : fonte.  
Habillage : fonte.  
Coloris : peint noir ou émaillé prune uniquement.  
Départ des fumées : dessus et arrière.  
Distance du sol au-dessus de la buse de départ arrière : 56,7 cm.  
Buse de départ : Ø 150/153 mm ext.

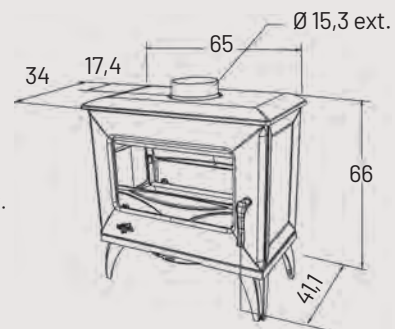



Réf. 3144 - émaillé sable

# RÉGENCE

**Réf. 3144 - 6,5 kW**

**Classe énergétique : A**

Rendement : 78,2 %.

Volume corrigé chauffé : 90 à 240 m<sup>3</sup>.

Dimensions : H 60 x L 65 x P 32 cm.

Poids : 92 kg.

Combustible : bûches jusqu'à 45 cm.

Corps de chauffe : fonte / acier.

Habillage : fonte peint anthracite ou émaillé.

Départ des fumées : dessus et arrière.

Distance du sol au-dessus de la buse de départ arrière : 56 cm.

Buse de départ : Ø 153 mm int. à emboîtement interne.

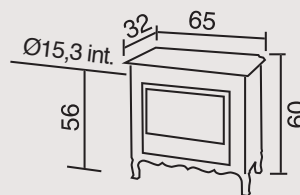





# RÉGENCE

**Réf. 3145 - 10 kW**

**Classe énergétique : B**

Rendement : 78,2 %.

Volume corrigé chauffé : 200 à 480 m<sup>3</sup>.

Dimensions : H 72 x L 79 x P 37 cm.

Poids : 150 kg.

Combustible : bûches jusqu'à 50 cm.

Chargement : avant et dessus.

Corps de chauffe : fonte / acier.

Habillage : fonte peint anthracite ou émaillé.

Départ des fumées : arrière horizontal ou vertical  
par buse coudée fournie.

Distance du sol au-dessus de la buse  
de départ arrière : 66 cm.

Buse de départ : Ø 153 mm ext.

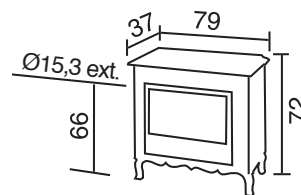



104

## Gamme Petit Godin

Sans aucun doute le poêle le plus célèbre de toutes les créations réalisées dans l'usine Godin à Guise, dans l'Aisne, le Petit Godin a su traverser les époques. Et si l'appareil a su se moderniser pour s'adapter aux contraintes normatives actuelles, son design est resté identique et séduit toujours une clientèle à la recherche d'authenticité.

*Découvrez cette gamme iconique et ses déclinaisons dans les pages suivantes, ainsi qu'en pages 126-127 pour les versions bois-charbon, et en page 135 pour les modèles au gaz.*



PETIT GODIN 310105

**Petit Godin** \_\_\_\_\_  
et ses descendants...



# UN GRAND CHOIX DE MODÈLES...



Petit Godin  
Réf. 3121



Petit Godin  
Réf. 310105



Petit Godin  
Réf. 377111



Novellus  
Réf. 410176  
Réf. 400178



Néo  
Réf. 377131



Petit Néo  
Réf. 377137



# PETIT GODIN

Réf. 3121 - 10 kW

Classe énergétique : B

Rendement : 72,8 %.

Volume corrigé chauffé : 200 à 480 m<sup>3</sup>.

Dimensions : H 94 x L 53 x P 53 cm.

Poids : 105 kg.

Combustible : bûches jusqu'à 50 cm.

Corps de chauffe : fonte.

Habillage : fonte et acier.

Intérieur : briques réfractaires.

Coloris : peint anthracite avec fût en acier émaillé noir brillant avec éléments décoratifs en fonte émaillée.

Départ des fumées : arrière.

Distance du sol au-dessus de la buse de départ : 60,5 ou 83 cm.

Buse de départ : Ø 125 mm ext.

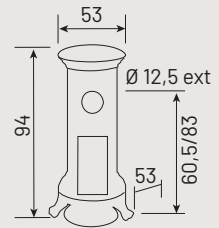

# PETIT GODIN

Réf. 310105 - 7 kW

Classe énergétique : A

Rendement : 77,7 %.

Volume corrigé chauffé : 200 à 480 m<sup>3</sup>.

Dimensions : H 98 x L 53 x P 53 cm. Ø du fût 35 cm.

Poids : 100 kg.

Combustible : bûches jusqu'à 25 cm.

Possibilité de 50 cm en vertical.

Chargement avant et dessus.

Corps de chauffe : fonte.

Habillage : fonte et acier.

Coloris : peint anthracite avec fût en acier émaillé noir brillant et éléments décoratifs en fonte émaillée.

Départ des fumées : arrière.

Distance du sol au-dessus de la buse de départ : 82 cm.

Buse de départ : Ø 125 mm ext.

**AVANTAGE :**

Grâce à la possibilité de positionner les bûches à la verticale, elles se consomment plus lentement et peuvent durer 7 à 8 heures.

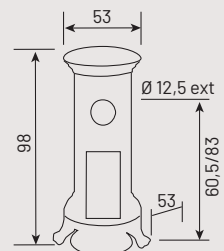



# PETIT GODIN

RÉF. 310105





# PETIT GODIN



**Réf. 377111 - 6,5 kW**  
**Classe énergétique : A**

Rendement : 76 %.  
 Volume corrigé chauffé : 90 à 240 m<sup>3</sup>.  
 Dimensions : H 120 x L 67,9 x P 68,7 cm.  
 Poids : 120 kg.  
 Combustible : bûches jusqu'à 33 cm.

Corps de chauffe : fonte.  
 Habillage : fonte et acier.  
 Coloris : peint anthracite avec fût en acier émaillée noir brillant et éléments décoratifs en fonte émaillée.  
 Départ des fumées : dessus.  
 Buse de départ : Ø 125 mm ext.

**Option** : plaque de sol ovale en verre  
**Réf. 965138** (voir page 162).

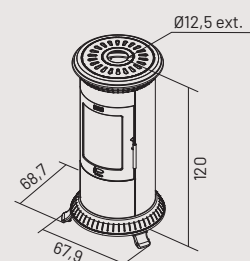



# NOVELLUS

Réf. 400176 - 5,6 kW

Réf. 400178 - 8 kW

Classe énergétique : A



Rendement : 5,6 kW = 77 %.

8 kW = 82,4 %.

Volume corrigé chauffé : 5,6 kW = 70 à 190 m<sup>3</sup>.

8 kW = 125 à 290 m<sup>3</sup>.

Dimensions : H 120 x L 67,9 x 68,7 cm.

Poids : 190 kg.

Combustible : bûches jusqu'à 33 cm.

Corps de chauffe : fonte.

Habillage : fonte et acier.

Coloris : peint anthracite et décor fonte émaillée

Départ des fumées : dessus et arrière.

Distance du sol au-dessus de la buse

de départ arrière : 109 cm.

Buse de départ : Ø 150/153 mm ext.

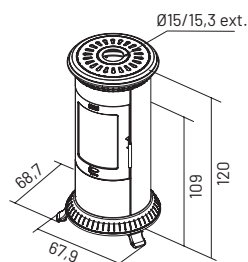



## Les inserts à bois

Découvrez dans les pages suivantes notre gamme d'inserts, leurs caractéristiques, leurs esthétiques, leurs matériaux. Prenez-bien en compte l'aspect dimensionnel et la puissance par rapport à la (aux) pièce(s) à chauffer.

*L'insert, pièce maîtresse  
d'un chauffage efficace*





## PORTE FONTE - AVEC TURBINE



# 3258

Réf. 3258 - 10,5 kW

FAÇADE GALBÉE

Classe énergétique : B

Rendement : 75,6 %.

Volume corrigé chauffé : 200 à 450 m<sup>3</sup>.

Turbo 2 vitesses.

Dimensions : H 58,5 x L 69,5 x P 45 cm.

Façade visible : H 59,5 x L 71 cm.

Côte d'encastrement : P 45 cm.

Poids : 150 kg.

Combustible : bûches jusqu'à 63 cm.

Corps de chauffe : fonte.

Habillage : fonte.

Coloris : peint anthracite.

Départ des fumées : dessus.

Buse de départ : Ø 180 mm ext.

Bouches d'air chaud de Ø 100 mm ext.

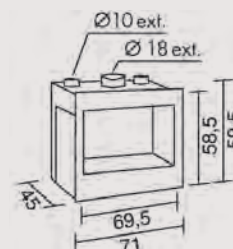

## PORTE FONTE - AVEC TURBINE



# 3268

Réf. 3268 - 13 kW

FAÇADE GALBÉE

Classe énergétique : A

Rendement : 76,4 %.

Volume corrigé chauffé : 200 à 500 m<sup>3</sup>.

Turbo 2 vitesses.

Dimensions : H 66 x L 81 x P 45 cm.

Façade visible : H 67 x L 81 cm.

Côte d'encastrement : P 45 cm.

Poids : 175 kg.

Combustible : bûches jusqu'à 72 cm.

Corps de chauffe : fonte.

Habillage : fonte.

Coloris : peint anthracite.

Départ des fumées : dessus.

Buse de départ : Ø 200 mm ext.

Bouches d'air chaud de Ø 125 mm ext.

Option : grille de barbecue - réf. 0119.

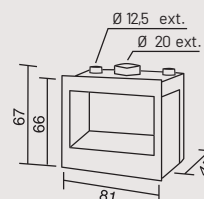

# MODANE



## 3 DIMENSIONS DIPONIBLES

### MODANE 85-F

Réf. 660212 - 12 kW

**Classe énergétique : A**

Rendement : 78,65 %.

Volume corrigé chauffé : 200 à 500 m<sup>3</sup>.

Dimensions : H 62 x L 86 x P 49,5 cm.

Poids : 156 kg.

Combustible : bûches jusqu'à 70 cm et briquettes.

Corps de chauffe : fonte.

Habillage : fonte.

Coloris : peint anthracite.

Départ des fumées : dessus.

Buse de départ : Ø 180 mm ext.

**Existe en version TURBO - Réf. 660214**

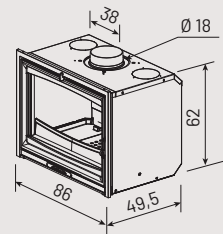

### MODANE 75-F

Réf. 660208 - 10 kW

**Classe énergétique : A**

Rendement : 80,8 %.

Volume corrigé chauffé : 200 à 480 m<sup>3</sup>.

Dimensions : H 62 x L 76 x P 49,5 cm.

Poids : 136 kg.

Combustible : bûches jusqu'à 55 cm et briquettes.

Corps de chauffe : fonte.

Habillage : fonte.

Coloris : peint anthracite.

Départ des fumées : dessus.

Buse de départ : Ø 180 mm ext.

**Existe en version TURBO - Réf. 660210**

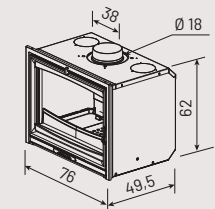

### MODANE 65-F

Réf. 660204 - 7 kW

**Existe en version Ø 150 - Réf. 660200 - 7 kW**

**Classe énergétique : A**

Rendement : 77,64 %.

Volume corrigé chauffé : 70 à 190 m<sup>3</sup>.

Dimensions : H 55 x L 66 x P 43,5 cm.

Poids : 106 kg.

Combustible : bûches jusqu'à 50 cm et briquettes.

Corps de chauffe : fonte.

Habillage : fonte.

Coloris : peint anthracite.

Départ des fumées : dessus.

Buse de départ : Ø 180 mm ext.

**Existe en version TURBO - Réf. 660206**

**Existe en version TURBO Ø 150 - Réf. 660202**

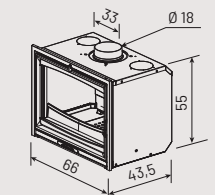



## PORTE VITRÉE

### 3 DIMENSIONS DIPONIBLES

## MODANE 85-V

Réf. 660213 - 12 kW

Classe énergétique : A

Rendement : 78,65 %.

Volume corrigé chauffé : 200 à 500 m<sup>3</sup>.

Dimensions : H 62 x L 86 x P 49,5 cm.

Poids : 155 kg.

Combustible : bûches jusqu'à 70 cm et briquettes.

Corps de chauffe : fonte.

Habillage : fonte.

Coloris : peint anthracite.

Départ des fumées : dessus.

Buse de départ : Ø 180 mm ext.

Existe en version TURBO - Réf. 660215

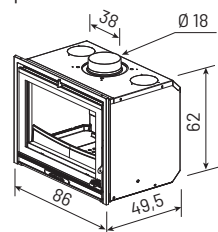

En version standard les inserts **MODANE**, fonte et vitrée, sont disponibles avec une évacuation des fumées en Ø 180 mm. Pour une simplicité d'installation dans le cadre de la rénovation, les inserts **MODANE 65** sont également proposés en Ø 150 mm. Les performances de l'appareil restent inchangées.

## MODANE 75-V

Réf. 660209 - 10 kW

Classe énergétique : A

Rendement : 80,8 %.

Volume corrigé chauffé : 200 à 480 m<sup>3</sup>.

Dimensions : H 62 x L 76 x P 49,5 cm.

Poids : 135 kg.

Combustible : bûches jusqu'à 55 cm et briquettes.

Corps de chauffe : fonte.

Habillage : fonte.

Coloris : peint anthracite.

Départ des fumées : dessus.

Buse de départ : Ø 180 mm ext.

Existe en version TURBO - Réf. 660211

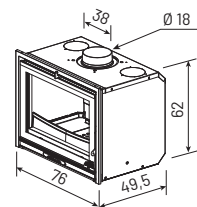

## MODANE 65-V

Réf. 660205

Rendement : 77,64 %.

Volume corrigé chauffé : 70 à 190 m<sup>3</sup>.

Dimensions : H 55 x L 66 x P 43,5 cm.

Poids : 105 kg.

Combustible : bûches jusqu'à 50 cm et briquettes.

Corps de chauffe : fonte.

Habillage : fonte.

Coloris : peint anthracite.

Départ des fumées : dessus.

Buse de départ : Ø 180 mm ext.

Existe en version TURBO - Réf. 660207

Existe en version TURBO Ø 150 - Réf. 660203

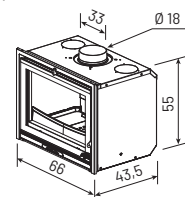

Les inserts doivent être installés suivant la réglementation en vigueur et suivant les conditions d'installation de la notice.



# 665101

**Réf. 665101 - 8 kW**

**Classe énergétique : B**

Rendement : 73,5 %.

Volume corrigé chauffé : 90 à 240 m<sup>3</sup>.

Dimensions : H 57 x L 44 x P 42 cm.

Poids : 100 kg.

Combustible : bûches jusqu'à 47 cm.

Corps de chauffe : fonte.

Habillage : fonte.

Coloris : peint anthracite.

Départ des fumées : dessus.

Buse de départ : Ø 180 ext.

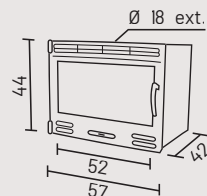

# 3163

**Réf. 3163 - 10 kW**

**Classe énergétique : C**

Rendement : 71 %.

Volume corrigé chauffé : 200 à 480 m<sup>3</sup>.

Dimensions : H 52,5 x L 62,5 x P 41 cm.

Façade visible : H 48 x L 62 cm.

Poids : 110 kg.

Combustible : bûches jusqu'à 50 cm.

Corps de chauffe : fonte.

Habillage : fonte et acier.

Coloris : peint anthracite.

Départ des fumées : dessus.

Buse de départ : Ø 180 ext.

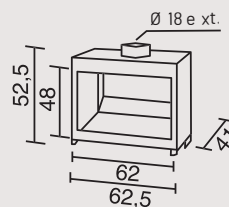





# 660125



# 660126

## FAÇADE FONTE

**Réf. 660125 - 14 kW**  
**Classe énergétique : B**

Rendement : 75,1 %.  
 Volume corrigé chauffé : 200 à 500 m<sup>3</sup>.  
 Dimensions : H 57,3 x L 85 x P 44,5 cm.  
 Poids : 180 kg.  
 Combustible : bûches jusqu'à 70 cm.

Corps de chauffe : fonte.

Habillage : fonte.  
 Coloris : peint anthracite.

Départ des fumées : dessus et arrière.  
 Buse de départ : Ø 180 int., 200 mm ext.

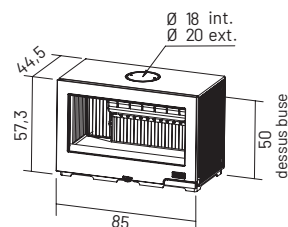

## FAÇADE VITRÉE

**Réf. 660126 - 14 kW**  
**Classe énergétique : B**

Rendement : 75,1 %.  
 Volume corrigé chauffé : 200 à 500 m<sup>3</sup>.  
 Dimensions : H 57,6 x L 85 x P 46,2 cm.  
 Poids : 190 kg.  
 Combustible : bûches jusqu'à 70 cm.

Corps de chauffe : fonte.  
 Habillage : fonte et acier.  
 Coloris : peint anthracite.

Départ des fumées : dessus et arrière.  
 Distance du sol au-dessus de la buse de départ arrière : 50 cm.  
 Buse de départ : Ø 180 int., 200 mm ext.

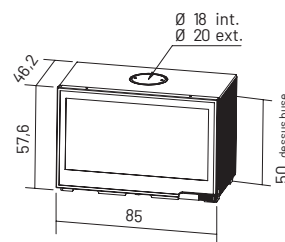



# 660101

**Réf. 660101 - 12 kW**

**Classe énergétique : B**

Rendement : 75,1 %.

Volume corrigé chauffé : 200 à 480 m<sup>3</sup>.

Dimensions : H 64 x L 68 x P 44 cm.

Façade visible : H 53 x L 68 cm.

Poids : 119 kg.

Combustible : bûches jusqu'à 55 cm.

Corps de chauffe : fonte.

Habillage : fonte et acier.

Coloris : peint anthracite.

Départ des fumées : dessus.

Buse de départ : Ø 180 int., Ø 200 ext.



# 665103

**Réf. 665103 RUSTIQUE - 13 kW**

**Classe énergétique : A**

Rendement : 76,4 %.

Volume corrigé chauffé : 200 à 500 m<sup>3</sup>.

Turbo 2 vitesses.

Dimensions : H 66,7 x L 81 x P 52,3 cm.

Poids : 187 kg.

Combustible : bûches jusqu'à 70 cm et briquettes.

Corps de chauffe : fonte.

Habillage : fonte.

Coloris : peint anthracite.

Départ des fumées : dessus.

Buse de départ : Ø 200 mm ext.

Bouches d'air chaud de Ø 125 mm ext.

**Option :** Grille de barbecue - Réf. 0119.

Porte laitonée.

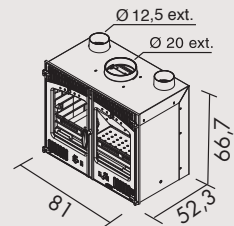

**Existe en façade laitonée.**

## FAÇADE VITRÉE - AVEC TURBINE



# 660145

**Réf. 660145 - 10,5 kW**

**Classe énergétique : B**

Rendement : 75,6 %.

Volume corrigé chauffé : 200 à 450 m<sup>3</sup>.

Turbo 2 vitesses.

Dimensions : H 59 x L 71 x P 45 cm.

Façade visible : H 59,5 x L 71 cm.

Côte d'encastrement : P 45 cm.

Poids : 150 kg.

Combustible : bûches jusqu'à 63 cm et briquettes.

Corps de chauffe : fonte.

Habillage : fonte.

Coloris : peint anthracite.

Départ des fumées : dessus.

Buse de départ : Ø 180 mm ext.

Bouches d'air chaud de Ø 100 mm ext.

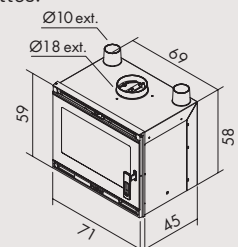

Les inserts doivent être installés suivant la réglementation en vigueur et suivant les conditions d'installation de la notice.





660138

## FAÇADE FONTE AVEC AVALOIR

Réf. 660138 - 17 kW

Classe énergétique : A

Rendement : 75,5 %.

Volume corrigé chauffé : 220 à 550 m<sup>3</sup>.

Dimensions : H 99 x L 99 x P 53 cm.

Poids : 220 kg.

Combustible : bûches jusqu'à 70 cm.

Corps de chauffe : fonte.

Habillage : fonte et acier.

Coloris : peint anthracite.

Départ des fumées : dessus.

Buse de départ : Ø 200 mm ext.

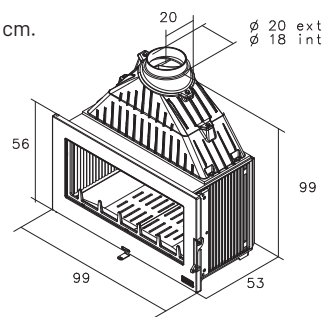

660139

## PORTE RELEVABLE

Réf. 660139 - 17 kW

Classe énergétique : A

Rendement : 75,5 %.

Volume corrigé chauffé : 220 à 550 m<sup>3</sup>.

Dimensions : H 124 x L 99 x P 55 cm.

Poids : 320 kg.

Combustible : bûches jusqu'à 70 cm.

Corps de chauffe : fonte.

Habillage : fonte et acier.

Coloris : peint anthracite.

Départ des fumées : dessus.

Buse de départ : Ø 180 mm int.,  
Ø 200 mm ext.

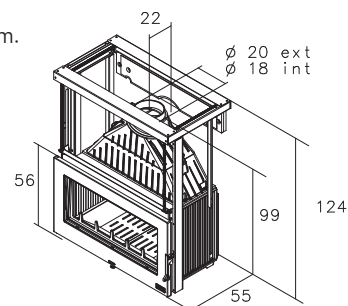

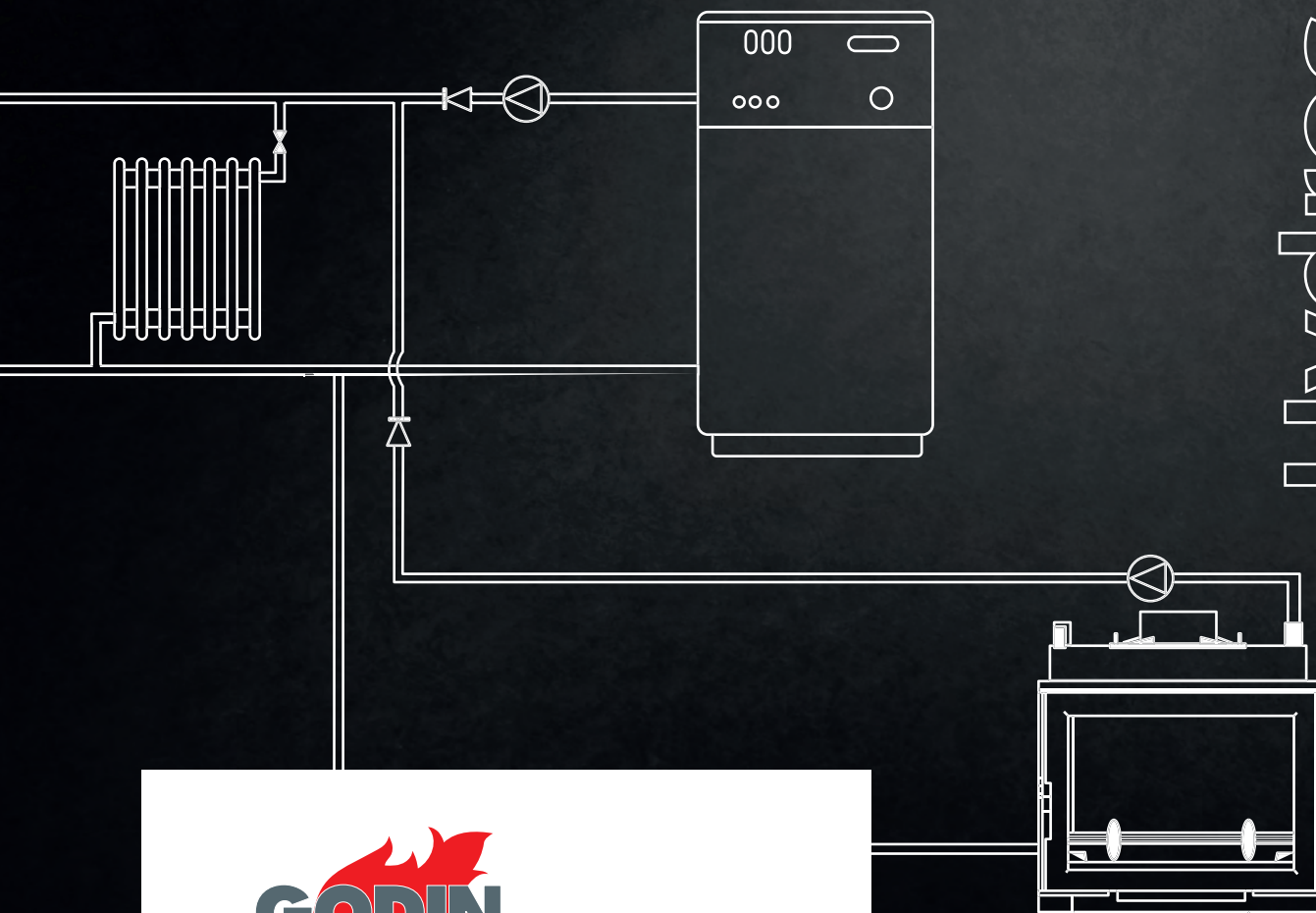

## Les inserts bois hydros

Les inserts bois hydro, également connus sous le nom d'inserts bouilleurs, sont conçus pour être installés sur votre chauffage central. Ils permettent de décentraliser l'énergie dans d'autres pièces de l'habitation.

L'insert à bouilleur de cheminée - Réf.5152 est un appareil dont la chambre de combustion et l'avaloir sont constitués **d'une double paroi en acier** dans laquelle circule de l'eau. **L'essentiel de la chaleur produite par la combustion est donc directement transmis à cette eau de chauffe.** Cet appareil doit être obligatoirement raccordé sur une installation de chauffage central en état de fonctionnement et par un professionnel.

Exemple de principe si couplage avec une chaudière fioul, gaz ou électricité sur une installation existante. **Raccordement chauffage en 33 x 42.**





# 5152

**Réf. 5152 - 19 kW**

**Classe énergétique : B**

Rendement : 74,7 %.

Puissance rayonnée **9 kW**

Puissance au bouilleur **10 kW**

Dimensions : H 73,7 x L 69,5 x P 47,4 cm.

Poids : 185 kg.

Combustible : bûches jusqu'à 56 cm.

**Régulation thermostatique.**

Corps de chauffe : fonte.

Habillage : fonte et acier.

Coloris : peint anthracite.

Départ des fumées : dessus.

Buse de départ : Ø 180 mm ext.

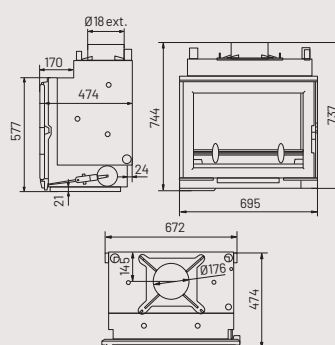

Les inserts doivent être installés suivant la réglementation en vigueur et suivant les conditions d'installation de la notice.



# 660151

## FAÇADE VITRÉE

Réf. 660151 - 18 kW

Classe énergétique : B

Rendement : 75,05 %.

Puissance rayonnée **5,5 kW**

Puissance au bouilleur **12,5 kW**

Dimensions : H 85,3 x L 71 x P 55,5 cm.

Poids : 200 kg.

Combustible : bûches jusqu'à 56 cm.

Corps de chauffe : fonte.

Habillage : fonte et acier.

Coloris : peint anthracite.

Départ des fumées : dessus.

Buse de départ : Ø 180 mm ext.

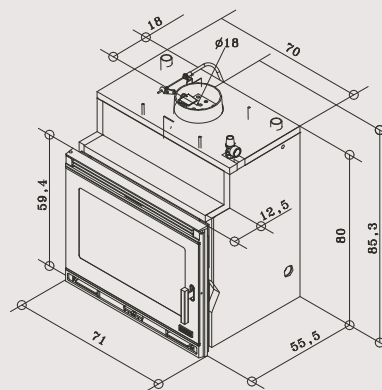

Les inserts doivent être installés suivant la réglementation en vigueur et suivant les conditions d'installation de la notice.





# 660144

**Réf. 660144 - 18 kW**

**Classe énergétique : A**

Rendement : 78,2 %.

Puissance rayonnée **3,7 kW**

Puissance au bouilleur **14,3 kW**

Dimensions : H 109 x L 69,5 x P 49 cm.

Poids : 248 kg.

Combustible : bûches jusqu'à 50 cm.

Corps de chauffe : fonte.

Habillage : fonte et acier.

Coloris : peint anthracite.

Départ des fumées : dessus.

Buse de départ : Ø 230 mm ext.



Les inserts doivent être installés suivant la réglementation en vigueur et suivant les conditions d'installation de la notice.





Bois-charbon



## Les poêles bois-charbon

Le principal avantage de ces appareils est la possibilité d'utiliser deux énergies différentes. Avec son bon rendement calorifique, le charbon peut être un précieux allié en cas de grands froids hivernaux.



Carvin

*Deux énergies  
pour votre confort !*



# JURASSIEN

Charbon

Réf. 3701 - 9,5 kW

Classe énergétique : F

Volume corrigé chauffé : 130 à 330 m<sup>3</sup>.

Dimensions : H 71 x L 79 x P 42 cm.

Poids : 190 kg.

Combustible : anthracite 20/30 ou boulets, (pour combustion en couche mince).

Régulation thermostatique.

Chargement dessus (avec trémie) et avant.

Corps de chauffe : fonte.

Habillage : fonte et acier.

Coloris : peint anthracite ou émaillée.

(voir coloris et décors pages 173-176).

Départ des fumées : arrière.

Distance du sol au-dessus de la buse de départ : 53 cm.

Décendrage latéral arrière gauche.

Livré avec une trémie charbon.

Buse de départ : Ø 125 mm ext.

**Option :** taque d'été - Réf. 0701, assortie au coloris d'émail pour usage à froid exclusivement.



# NORVÉGIEN

Charbon

Réf. 310701 - 9 kW

Classe énergétique : F

Volume corrigé chauffé : 130 à 330 m<sup>3</sup>.

Dimensions : H 75 x L 66 x P 42 cm.

Poids : 175 kg.

Combustible : anthracite 20/30

(pour combustion en couche mince).

Chargement : avant, dessus et côté droit.

**Régulation thermostatique.**

Corps de chauffe : fonte.

Habillage : fonte.

Coloris : peint anthracite ou émaillée

(voir coloris pages 173-176).

Départ des fumées : arrière.

Distance du sol au-dessus de la buse de départ : 54,7 cm.

Buse de départ : Ø 139 mm int., Ø 153 mm ext.

**Décendrage latéral arrière gauche.**

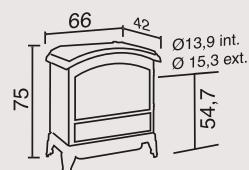

# CARVIN

Charbon



Carvin - Réf. 366701  
émaillé prune

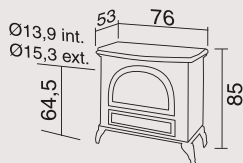

### Caractéristiques communes aux Petit Carvin et Carvin :

Combustible : anthracite 20/30 (pour combustion en couche mince).

Chargement : devant, dessus et latéral.

**Régulation thermostatique.**

Corps de chauffe : fonte.

Habillage : fonte.

Coloris : peint anthracite ou émaillée (voir coloris pages 173-176).

Départ des fumées : arrière.

Buse de départ : Ø 139 mm int., Ø 153 mm ext.

Décendrage latéral arrière gauche.

Livré avec une trémie charbon.

# PETIT CARVIN

Réf. 366702 - 8 kW

Classe énergétique : F

Volume corrigé chauffé : 90 à 240 m<sup>3</sup>.

Dimensions : H 78,5 x L 70 x P 46 cm.

Poids : 180 kg.

Distance du sol au-dessus de la buse de départ : 63,2 cm.

# CARVIN

Réf. 366701 - 12 kW

Classe énergétique : F

Volume corrigé chauffé : 200 à 450 m<sup>3</sup>.

Dimensions : H 85 x L 76 x P 53 cm.

Poids : 260 kg.

Distance du sol au-dessus de la buse de départ : 64,5 cm.



# REVIN BC1

**Bois/Charbon**

**Réf. 366718 - 8 kW**

**Classe énergétique : F**

Volume corrigé chauffé : 125 à 290 m<sup>3</sup>.

Dimensions : H 72 x L 64 x P 48 cm.

Poids : 185 kg.

Puissance au bois : 8 kW

Combustible : bûches jusqu'à 33 cm.

Chargement : avant, dessus et latéral.

Puissance au charbon : 8 kW

Combustibles : anthracite 20/30 ou boulets.

Chargement : dessus et latéral.

Régulation thermostatique.

Corps de chauffe : fonte.

Habillage : fonte.

Coloris : peint anthracite.

Départ des fumées : arrière.

Distance du sol au-dessus

de la buse de départ : 57,6 cm.

Buse de départ : Ø 153 mm ext.

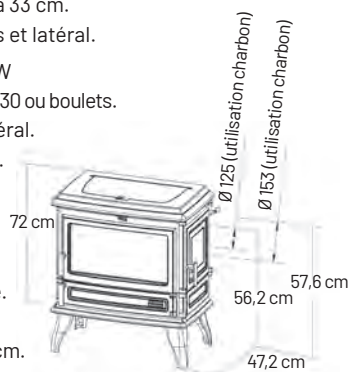

# REVIN BC2

**Bois/Charbon**

**Réf. 366719 - 10,7 kW Bois et 10,2 kW Charbon**

**Classe énergétique : F**

Volume corrigé chauffé : 165 à 390 m<sup>3</sup>.

Dimensions : H 79 x L 70 x P 48 cm.

Poids : 205 kg.

Puissance au bois : 10,7 kW

Combustible : bûches jusqu'à 33 cm.

Chargement : devant, dessus et latéral.

Puissance au charbon : 10,2 kW

Combustibles : anthracite 20/30 ou boulets.

Chargement : dessus et latéral.

Régulation thermostatique.

Corps de chauffe : fonte.

Habillage : fonte.

Coloris : peint anthracite.

Départ des fumées : arrière.

Distance du sol au-dessus

de la buse de départ : 63,1 cm.

Buse de départ : Ø 153 mm ext.

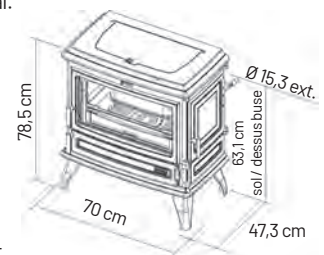



# ARIÉGEAIS

Charbon

## Caractéristiques communes aux Ariégeois :

Corps de chauffe : fonte.  
Habillage : acier émaillé.  
Coloris : peint anthracite avec décor en acier émaillé.  
(voir coloris pages 173-176).  
Départ des fumées : arrière.  
Décendrage supérieur latéral gauche.  
Livré sans trémie charbon, en utilisation  
à travers la masse uniquement.  
Buse de départ : Ø 125 mm ext.



Réf. 3708 - 7 kW

Classe énergétique : E

Volume corrigé chauffé : 90 à 240 m<sup>3</sup>.  
Dimensions : H 70 x L 59 x P 36 cm.  
Poids : 130 kg.  
Combustibles : anthracite 20/30 ou boulets.  
Chargement : devant ou dessus.

Distance du sol au-dessus  
de la buse de départ : 56,5 cm.

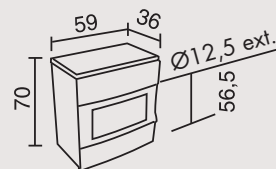

Réf. 3753 - 9,8 kW

Classe énergétique : E

Volume corrigé chauffé : 200 à 480 m<sup>3</sup>.  
Dimensions : H 76 x L 74 x P 43 cm.  
Poids : 175 kg.  
Combustibles : anthracite 10/20 et 20/30  
(pour combustion en couche mince) ou boulets.  
Grande taque de chargement.

Régulation thermostatique.

Distance du sol au-dessus  
de la buse de départ : 57 cm.

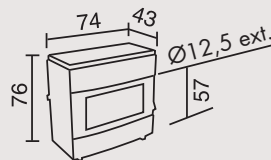



#### Caractéristiques communes aux Petit Godin :

- Chargement dessus.
- Feu continu, bûches verticales.
- Haut rendement.
- Corps de chauffe : fonte.
- Habillage : acier émaillé + fonte émaillée ou peint anthracite.
- Intérieur : béton réfractaire.
- Décendrage avant.
- Coloris : fût en toile émaillée noir brillant et éléments en fonte émaillée (voir coloris pages 173-176).
- Départ des fumées : 2 positions arrière.



## PETIT GODIN

### Bois/Charbon

Réf. 3727 - 10 kW

Classe énergétique : F

Volume corrigé chauffé : 200 à 480 m<sup>3</sup>.

Dimensions : H 94 x L 59 x P 48 cm.

Poids : 100 kg.

Combustibles : bûches jusqu'à 50 cm, anthracite 20/30 ou boulets.

Distance du sol au-dessus de la buse de départ : 61 ou 83 cm.

Buse de départ : Ø 125 mm ext.

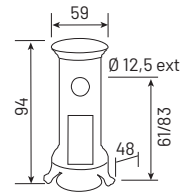

## PETIT GODIN

### Bois/Charbon

Réf. 3726 - 7 kW

Classe énergétique : F

Volume corrigé chauffé : 90 à 240 m<sup>3</sup>.

Dimensions : H 77 x L 59 x P 48 cm.

Poids : 90 kg.

Combustibles : bûches jusqu'à 33 cm, anthracite 20/30 ou boulets.

Distance du sol au-dessus de la buse de départ : 43 ou 66 cm.

Buse de départ : Ø 125 mm ext.

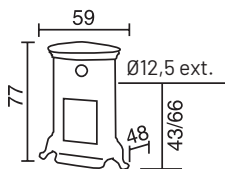





Réf. 3720-A

# PETIT GODIN

Bois/Charbon

Réf. 3720-A - 5 kW

Classe énergétique : E

Volume corrigé chauffé : 70 à 190 m<sup>3</sup>.

Dimensions : H 76 x L 41 x P 41 cm.

Poids : 60 kg.

Combustibles : bûches jusqu'à 40 cm,  
anthracite 20/30 ou boulets.

Distance du sol au-dessus  
de la buse de départ : 46 ou 68 cm.

Buse de départ : Ø 97 mm ext.

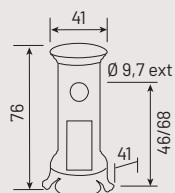

Réf. 3721-A

Réf. 3721-A - 10 kW

Classe énergétique : F

Volume corrigé chauffé : 200 à 480 m<sup>3</sup>.

Dimensions : H 94 x L 53 x P 53 cm.

Poids : 105 kg.

Combustibles : bûches jusqu'à 50 cm,  
anthracite 20/30 ou boulets.

Distance du sol au-dessus  
de la buse de départ : 60,5 ou 83 cm.

Buse de départ : Ø 125 mm ext.

Existe aussi

en version bois

voir pages 118 à 122.

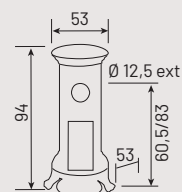

# BELLE ÉPOQUE

Bois/Charbon

Réf. 3736 - 5 kW

Classe énergétique : E

Volume corrigé chauffé : 70 à 190 m<sup>3</sup>.

Dimensions : H 89 x L 40 x P 47 cm.

Poids : 98 kg.

Combustibles : bûches jusqu'à 38 cm, anthracite 20/30 ou boulets.

Chargement dessus.

Feu continu, bûches verticales.

Haut rendement.

Corps de chauffe : fonte.

Habillage : acier émaillé + fonte émaillée ou peint anthracite.

Intérieur : béton réfractaire.

Décendrage avant.

Coloris : fonte émaillée vert majolique ou bleu majolique.  
(voir coloris pages 173-176).

Départ des fumées : 2 positions arrière.

Distance du sol au-dessus de la buse de départ : 56,5 ou 78,5 cm.

Buse de départ : Ø 97 mm ext.

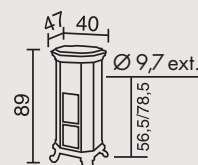

Gaz



128

## Les poêles et inserts à gaz

Les appareils au gaz sont appréciés pour leur simplicité d'utilisation et le confort que procure cette énergie propre.

*Praticité  
et modernité*



Éliot



# PÉGASE

Réf. 411401 - 5,6 kW G.P.

6,6 kW G.N.

**Classe énergétique : D**

Appareil étanche à système ventouse.

Volume corrigé chauffé : 5,6 kW G.P. = 90 à 240 m<sup>3</sup>.

6,6 kW G.N. = 90 à 240 m<sup>3</sup>.

Dimensions : H 87 x L 95 x P 37 cm.

Poids : 101 kg.

Combustibles : G.P. et G.N.

**Régulation thermostatique automatique.**

Corps de chauffe : fonte.

Habillage : fonte.

Coloris : peint anthracite (voir coloris pages 173-176).

Départ des fumées : dessus.

Buse de départ : Ø 100 mm int., 150 mm ext.

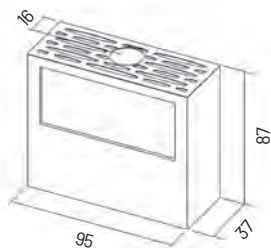

# ÉCLIPSE GAZ

Réf. 388418 - 5,6 kW G.P.

6,6 kW G.N.

**Classe énergétique : C**

Appareil étanche à système ventouse.

Volume corrigé chauffé : 5,6 kW G.P. = 90 à 240 m<sup>3</sup>.

6,6 kW G.N. = 90 à 240 m<sup>3</sup>.

Dimensions : H 80 x L 72 x P 39,5 cm.

Poids : 165 kg.

Combustibles : G.P. et G.N.

**Régulation thermostatique.**

Corps de chauffe : fonte.

Habillage : fonte.

Coloris : peint anthracite (voir coloris pages 173-176).

Départ des fumées : arrière et dessus.

Distance du sol au-dessus de la buse de départ : 71,5 cm.

Buse de départ : Ø 100 mm int., 150 mm ext.

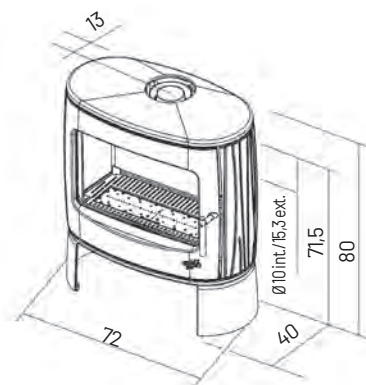

130





# ÉLIOT GAZ

Réf. 388431 - 5,6 kW G.P.

6,6 kW G.N.

**Classe énergétique : C**

Appareil étanche à système ventouse.

Volume corrigé chauffé : 5,6 kW G.P. = 90 à 240 m<sup>3</sup>.

6,6 kW G.N. = 90 à 240 m<sup>3</sup>.

Dimensions : H 90 x L 72 x P 40,2 cm.

Poids : 185 kg.

Combustibles : G.P. et G.N.

**Régulation thermostatique automatique.**

Corps de chauffe : fonte.

Habillage : fonte.

Coloris : peint anthracite (voir coloris pages 173-176).

Départ des fumées : arrière et dessus.

Distance du sol au-dessus de la buse de départ : 71 cm.

Buse de départ : Ø 100 mm int., 150 mm ext.

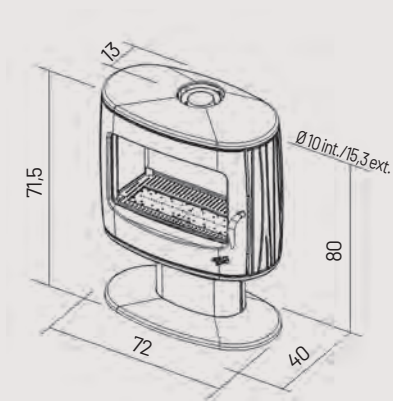



Insert gaz  
Réf. 3451 ou 3461

# INSERT 600

**Réf. 3451 - 6,5 kW G.P.**  
**Classe énergétique : G**

Convecteurs à haut rendement et à effet décoratif de combustion.  
Volume corrigé chauffé : 90 à 240 m<sup>3</sup>.  
Turbo 2 vitesses.  
Dimensions : H 50 x L 60 x P 38 cm.  
Poids : 75 kg.  
Combustibles : G.N. Propane.  
**Régulation thermostatique.**  
Corps de chauffe : fonte.  
Habillage : fonte acier.  
Coloris : peint anthracite.

Départ des fumées : dessus.  
Buse de départ : Ø 97 cm à emboîtement interne.  
Bouches d'air chaud Ø 100 mm.

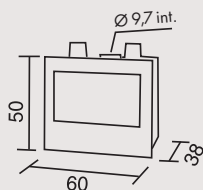

# INSERT 700

**Réf. 3461 - 10 kW G.P.**  
**Classe énergétique : G**

Convecteurs à haut rendement et à effet décoratif de combustion.  
Volume corrigé chauffé : 200 à 480 m<sup>3</sup>.  
Turbo 2 vitesses.  
Dimensions : H 57 x L 70 x P 43 cm.  
Poids : 95 kg.  
Combustibles : G.N. Propane.  
**Régulation thermostatique.**  
Corps de chauffe : fonte.  
Habillage : fonte acier.  
Coloris : peint anthracite.

Départ des fumées : dessus.  
Buse de départ : Ø 111 cm à emboîtement interne.  
Bouches d'air chaud Ø 100 mm.

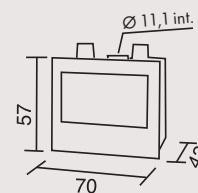



# RÉGENCE



Régence Réf. 3444

**Réf. 3444 - 6 kW G.N.**

**Classe énergétique : G**

**Convecteurs à haut rendement et à effet décoratif de combustion.**

Volume corrigé chauffé : 70 à 190 m<sup>3</sup>.

Dimensions : H 60 x L 64,5 x P 35 cm.

Poids : 85 kg.

Combustibles : G.N. Propane.

**Régulation thermostatique.**

Corps de chauffe : fonte acier.

Habillage : fonte.

Coloris : peint anthracite ou émaillée (voir coloris pages 173-176).

Départ des fumées : arrière.

Distance du sol au-dessus de la buse de départ : 52,5 cm.

Buse de départ : Ø 111 mm int., 125 mm ext.

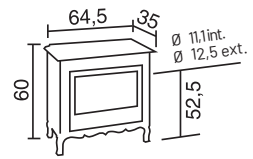

# JURASSIEN



Jurassien - Réf. 3401

**Réf. 3401 - 10,9 kW G.N.**

**Classe énergétique : G**

Volume corrigé chauffé : 200 à 450 m<sup>3</sup>.

Dimensions : H 72 x L 79 x P 39 cm.

Poids : 152 kg.

Combustible : G.N. Propane.

**Régulation thermostatique.**

Corps de chauffe : fonte.

Habillage : fonte.

Coloris : peint anthracite ou émaillée (voir coloris pages 173-176).

Départ des fumées : arrière.

Distance du sol au-dessus de la buse de départ : 49 cm.

Buse de départ : Ø 97 mm int., 111 mm ext.

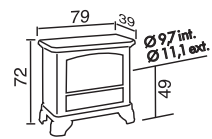

# PETIT JURASSIEN

**Réf. 3403 - 7.3 kW G.N.**

**Classe énergétique : G**

Volume corrigé chauffé : 90 à 240 m<sup>3</sup>.

Dimensions : H 63 x L 69 x P 34 cm.

Poids : 110 kg.

Combustible : G.N. Propane.

**Régulation thermostatique.**

Corps de chauffe : fonte.

Habillage : fonte.

Coloris : peint anthracite ou émaillée (voir coloris pages 173-176).

Départ des fumées : arrière.

Distance du sol au-dessus de la buse de départ : 42 cm.

Buse de départ : Ø 97 mm int., 111 mm ext.

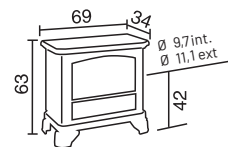

Les inserts doivent être installés suivant la réglementation en vigueur et suivant les conditions d'installation de la notice.



# CARVIN

Réf. 366401 - 12 kW G.N.

Classe énergétique : G

Volume corrigé chauffé : 200 à 480 m<sup>3</sup>.

Dimensions : H 85 x L 75 x P 51 cm.

Poids : 190 kg.

Combustible : G.N. Propane.

Régulation thermostatique.

Corps de chauffe : fonte.

Habillage : fonte.

Coloris : peint anthracite ou émaillée  
(voir coloris pages 173-176).

Départ des fumées : arrière et dessus.

Distance du sol au-dessus de la buse de départ : 58 cm.

Buse de départ : Ø 111 mm int., 125 mm ext.

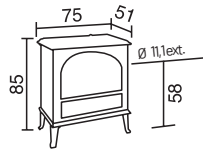

# NORVÉGIEN



Réf. 3475 - 10,9 kW G.N.

Classe énergétique : G

Volume corrigé chauffé : 200 à 450 m<sup>3</sup>.

Dimensions : H 75 x L 65,8 x P 40 cm.

Poids : 139 kg.

Combustible : G.N. Propane.

Régulation thermostatique.

Corps de chauffe : fonte.

Habillage : fonte.

Coloris : peint anthracite ou émaillée  
(voir coloris pages 173-176).

Départ des fumées : arrière.

Distance du sol au-dessus de la buse de départ : 47 cm.

Buse de départ : Ø 97 mm int., 111 mm ext.

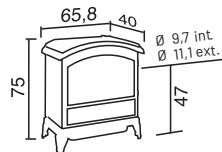





# PETIT GODIN

Réf. 3430 - 5 kW G.N.

Classe énergétique : G

Volume corrigé chauffé : 70 à 190 m<sup>3</sup>.

Dimensions : H 77 x L 45 x P 45 cm.

Poids : 55 kg.

Combustible : G.N. Propane.

Régulation thermostatique.

Corps de chauffe : fonte.

Habillage : fonte et acier émaillé.

Coloris : fût en tôle émaillée noir brillant  
et éléments en fonte émaillée  
(voir coloris pages 173-176).

Départ des fumées : arrière.

Distance du sol au-dessus  
de la buse de départ : 57,5 cm.

Buse de départ : Ø 111 mm int.,  
125 mm ext.



# PETIT GODIN



Petit Godin  
Réf. 3426/3427

Réf. 3426 - 7 kW G.N.

Classe énergétique : G

Volume corrigé chauffé : 90 à 240 m<sup>3</sup>.

Dimensions : H 77 x L 59 x P 53 cm.

Poids : 65 kg.

Combustible : G.N. Propane.

Régulation thermostatique.

Corps de chauffe : fonte.

Habillage : fonte et acier émaillé.

Coloris : fût en tôle émaillée noir brillant  
et éléments en fonte émaillée  
(voir coloris pages 173-176).

Départ des fumées : arrière.

Distance du sol au-dessus  
de la buse de départ : 57 cm.

Buse de départ : Ø 111 mm int., 125 mm ext.

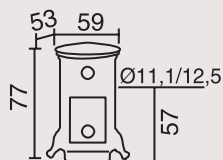

Réf. 3427 - 9 kW G.N.

Classe énergétique : G

Volume corrigé chauffé : 130 à 330 m<sup>3</sup>.

Dimensions : H 94 x L 59 x P 53 cm.

Poids : 80 kg.

Combustible : G.N. Propane.

Régulation thermostatique.

Corps de chauffe : fonte.

Habillage : fonte et acier émaillé.

Coloris : fût en tôle émaillée noir brillant  
et éléments en fonte émaillée  
(voir coloris pages 173-176).

Départ des fumées : arrière.

Distance du sol au-dessus  
de la buse de départ : 76 cm.

Buse de départ : Ø 111 mm int., 125 mm ext.

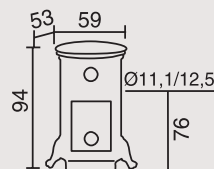

Les inserts doivent être installés suivant la réglementation en vigueur et suivant les conditions d'installation de la notice.



## Les poêles fioul

**Le chauffage au fioul procure un jeu de flammes bleues presque aussi convivial qu'un feu de bois.**

La chaleur, diffusée par convection, est confortable et agréable grâce au rayonnement direct des surfaces d'échange de l'appareil.

*Confort  
et performance*

Norvégien 3877

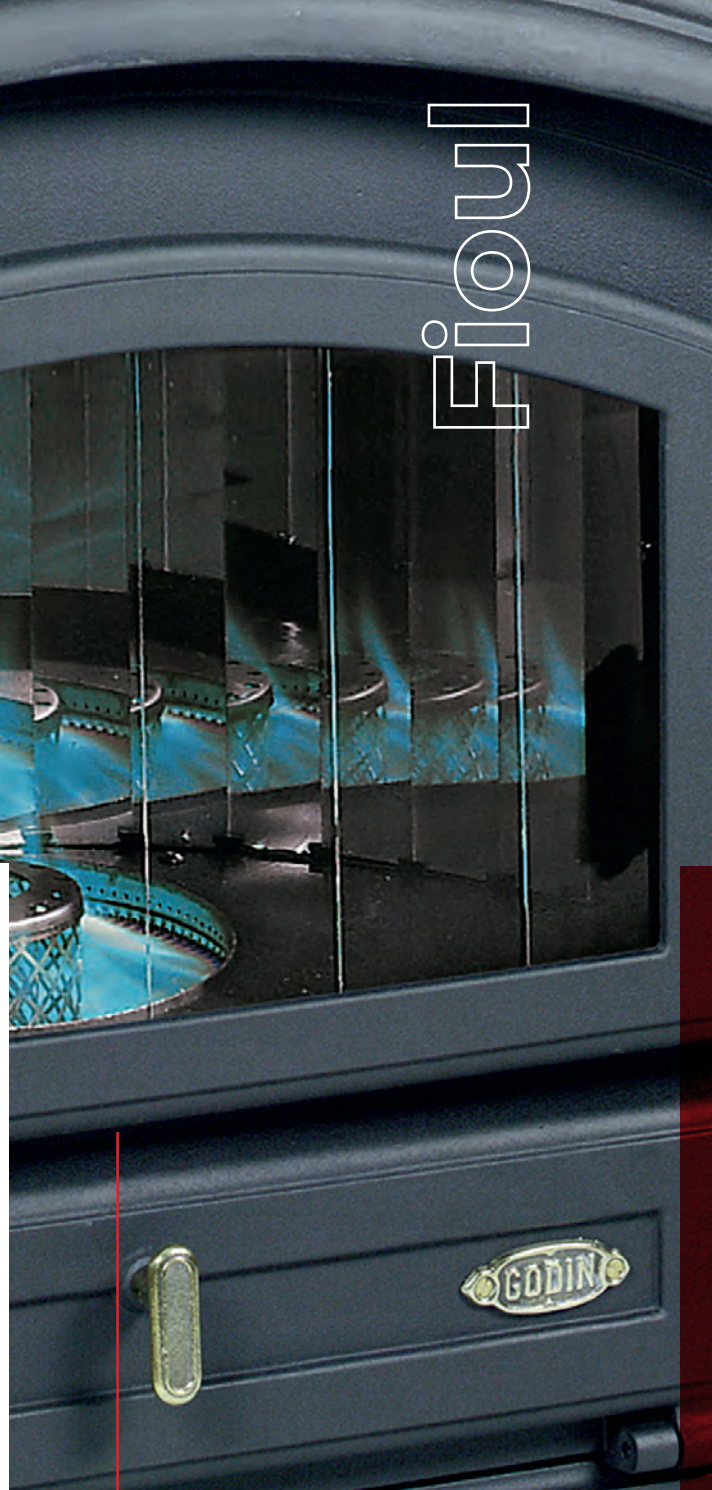



# ARIÉGEAIS



Ariégeois - Réf. 3866



Ariégeois - Réf. 302866

## ARIÉGEAIS

Réf. 3866 - 7,5 kW

Classe énergétique : F

Avec réservoir :

**Flamme bleue**

Volume corrigé chauffé : 90 à 240 m<sup>3</sup>.

Dimensions : H 71 x L 59 x P 37 cm.

Poids : 64 kg.

Corps de chauffe : fonte.

Habillage : acier + fonte.

Coloris : émaillée brun ou noir  
(voir coloris pages 173-176).

Départ des fumées : dessus et arrière.

Distance du sol au-dessus de la buse de départ : 46 cm.

Buse de départ : Ø 125 mm ext.

Capacité du réservoir 12 litres.

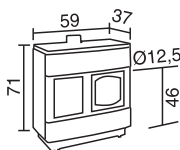

## ARIÉGEAIS

Réf. 3807 - 8 kW

Classe énergétique : F

Sans réservoir :

**Flamme bleue**

Volume corrigé chauffé : 90 à 240 m<sup>3</sup>.

Dimensions : H 71 x L 59 x P 37 cm.

Poids : 54 kg.

Corps de chauffe : fonte.

Habillage : acier + fonte.

Coloris : émaillée brun ou noir  
(voir coloris pages 173-176).

Départ des fumées : arrière.

Distance du sol au-dessus de la buse de départ : 46 cm.

Buse de départ : Ø 125 mm ext.

Capacité du réservoir 12 litres.

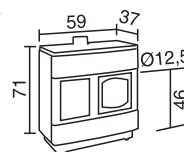

## GRAND ARIÉGEAIS

Réf. 3863 - 9 kW

Classe énergétique : F

Avec réservoir :

**Flamme bleue**

Volume corrigé chauffé : 130 à 330 m<sup>3</sup>.

Dimensions : H 76 x L 74 x P 42,5 cm.

Poids : 85 kg.

Corps de chauffe : fonte.

Habillage : acier + fonte.

Coloris : émaillée brun ou noir  
(voir coloris pages 173-176).

Départ des fumées : dessus et arrière.

Distance du sol au-dessus de la buse de départ : 51 cm.

Buse de départ : Ø 125 mm ext.

Capacité du réservoir 12 litres.

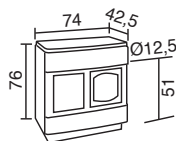

## ARIÉGEAIS

Réf. 302866 - 7,5 kW

Classe énergétique : F

Avec réservoir :

**Flamme bleue**

Volume corrigé chauffé : 90 à 240 m<sup>3</sup>.

Dimensions : H 71 x L 59 x P 37 cm.

Poids : 64 kg.

Corps de chauffe : fonte.

Habillage : acier + fonte.

Coloris : émaillée brun ou noir  
(voir coloris pages 173-176).

Départ des fumées : dessus et arrière.

Distance du sol au-dessus de la buse de départ : 46 cm.

Buse de départ : Ø 125 mm ext.

Capacité du réservoir 12 litres.

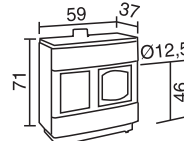

AVEC MIROIR PANORAMIQUE



AVEC MIROIR PANORAMIQUE



## Les cuisinières

Avec leur double fonction chauffage et cuisson, les cuisinières GODIN ont su traverser les époques grâce à leur design stylé et puissant. Une gamme de produits de grande qualité, avec un souci du détail dans les finitions et la fonctionnalité.

*La préservation du sens pratique et la beauté intemporelle rendent chaque création incomparable. Voilà pourquoi les cuisinières GODIN se transmettent de génération en génération.*

**L'art de combiner  
chauffage et cuisson**

Armonnie



# CHÂTELAINES

BOIS/BOIS-CHARBON



## Réf. 6155 Bois

Classe énergétique : A

Puissance : 11 kW.



## Réf. 6755 Bois-Charbon

Puissance : 10 kW maxi au charbon.

Puissance : 11 kW maxi au bois.

Four : L 41 x H 29 x P 40.

Encombrement : L 110 x H 84/87 x P 69 cm.

Présentée en coloris saphir rustique.

Coloris : gamme acier émaillé, voir page 196.

Inox impossible sur Châtelaine de chauffage.

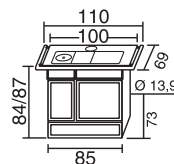

6155 Bois  
6755 Bois-charbon



## L'art de combiner chauffage et cuisson...

- Dessus débordant (largeur hors tout 88 ou 110 cm).
- Feu continu.
- Système anti-bistre.
- Dessus fonte émaillée d'origine.
- Four émaillé chauffé par convection avec indicateur de température.

### Options à préciser impérativement à la commande :

Décor doré à l'or fin, chromé velours ou chromé brillant.

Réf. 6150 Bois



**Classe énergétique : A**

Puissance : 8 kW.

**Réf. 6750 Bois-Charbon\***

Puissance : 7,5 kW maxi au charbon.

Puissance : 8 kW maxi au bois.

Four : L 30 x H 30 x P 40 cm.

Encombrement : L 88 x H 84/87 x P 67,5 cm.

Présentée en coloris carmin décor.

Coloris : gamme acier émaillé, voir page 196.

Inox impossible sur Châtelaine de chauffage.

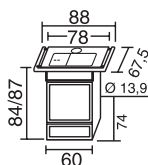

**6150** Bois  
**6750** Bois-charbon

Grâce à la gamme de bouilleurs qui l'équipe, la famille Cuisicentral bois ou bois-charbon de GODIN permet de combiner en un seul appareil : chauffage central, cuisson, production d'eau chaude sanitaire par l'adjonction d'un ballon pour les références 5755, 5155, 5765 et 5165 ou chauffage central de faible puissance (5 kW), cuisson, production d'eau chaude sanitaire pour la référence 6759 et 6159.

- Dessus débordant (larg. hors tout 110 cm).
- Feu continu.
- Système anti-bistre.
- Dessus fonte émaillée d'origine.
- Four émaillé chauffé par convection avec indicateur de température.

### Options à préciser impérativement à la commande :

Décor doré à l'or fin, chromé velours ou chromé brillant.

### Raccordement au circuit d'eau, départ et retour :

- 33/42 mm (1"1/4) pour 5755, 5155, 5765 et 5165.
- 26/34 mm (1") pour réf. 6759 et 6159





**Réf. 5155 bois ou Réf. 5755 bois-charbon.**

Puissance totale : 19,7 kW bois, 16,7 kW charbon.

**Réf. 5165 bois ou Réf. 5765 bois-charbon.**

Puissance totale : 22,2 kW bois, 18,9 kW charbon.

**Réf. 6159 bois ou Réf. 6759 bois-charbon.**

Puissance totale : 11,3 kW bois, 11,9 kW charbon.

Four : L 41 x H 29 x P 40.

Encombrement : L 110 x H 84/87 x P 74/71,5/69 cm.

Présentée en coloris saphir décor.

Coloris : coloris et finitions, voir catalogue cuisson.

Inox impossible sur Châtelaine de chauffage.

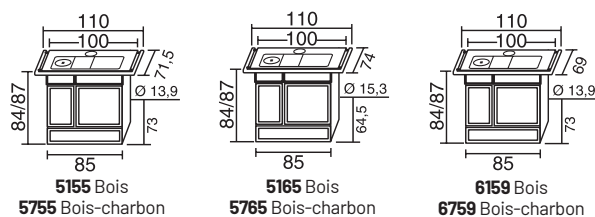

**Foyer 3 finitions :**



**Position basse**

Puissance totale : 22,2 kW bois  
18,9 kW charbon  
H 48 x L 21,5 x P 54,5 cm.



**Position intermédiaire**

Puissance totale : 14,8 kW bois  
12,3 kW charbon  
H 34,5 x L 21,5 x P 54,5 cm.



**Position haute**

Puissance totale : 7,4 kW bois  
6,3 kW charbon  
H 21 x L 21,5 x P 54,5 cm.

\* Les cuisinières bois-charbon ont des caractéristiques techniques (puissance, rendement, taux de CO...) différentes selon le combustible utilisé bois ou charbon.

# CHÂTELAINE BOIS/BOIS-CHARBON

## Chauffage + cuisson

Réf. 6155 Bois



Classe énergétique : A

Puissance : 11 kW.

Réf. 6755 Bois-Charbon\*

Puissance : 10 kW maxi au charbon.

Puissance : 11 kW maxi au bois.

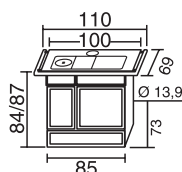

Four : L 41 x H 29 x P 40.

Encombrement : L 110 x H 84/87 x P 69 cm.

Largeur sans les barres : 100 cm.

Foyer : H 30 x L 21,5 x P 55 cm.

Poids : 215 kg.

Bûches : 50 cm.

Volume corrigé chauffé : 105 à 450 m<sup>3</sup>.



Réf. 6150 Bois



Classe énergétique : A

Puissance : 8 kW.

Réf. 6750 Bois-Charbon\*

Puissance : 7,5 kW maxi au charbon.

Puissance : 8 kW maxi au bois.

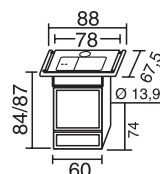

Four : L 30 x H 30 x P 40 cm.

Encombrement : L 88 x H 84/87 x P 67,5 cm.

Largeur sans les barres : 78 cm.

Foyer : H 22 x L 16 x P 36 cm.

Poids : 140 kg.

Bûches : 33 cm.

Volume corrigé chauffé : 160 à 390 m<sup>3</sup>.



## CUISICENTRAL = Chauffage central + cuisson

Réf. 6159 Bois

Classe énergétique : A

Puissance : 11,3 kW.

Réf. 6759 Bois-Charbon\*

Puissance : 11,9 kW maxi au charbon.

Puissance : 11,3 kW maxi au bois.

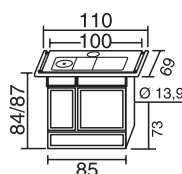

Four : L 41 x H 29 x P 40.

Encombrement : L 110 x H 84/87 x P 69 cm.

Largeur sans les barres : 100 cm.

Foyer : H 30 x L 21,5 x P 55 cm.

Poids : 220 kg.

Bûches : 50 cm.

Puissance Rayonnée : bois 8,1 kW.  
charbon 7,9 kW.

Puissance Bouilleur : bois 3,2 kW.  
charbon 4 kW.

ECS par accumulation possible (par ballon séparé).





## CUISICENTRAL = chauffage central + cuisson

### Réf. 5155 Bois

Classe énergétique : A

Puissance : 19,7 kW.

### Réf. 5755 Bois-Charbon\*

Puissance : 16,7 kW maxi au charbon.

Puissance : 19,7 kW maxi au bois.

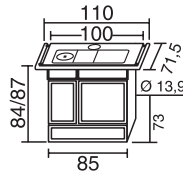

Four : L 41 x H 29 x P 40.

**Encombrement : L 110 x H 84/87 x P 71,5 cm.**

Largeur sans les barres : 100 cm.

Foyer : H 30 x L 21,5 x P 49 cm.

Poids : 219 kg.

Bûches : 45 cm.

Puissance Rayonnée : charbon 6,3 kW.  
bois 10,7 kW.

Puissance Bouilleur : charbon 10,4 kW.  
bois 9 kW.

ECS par accumulation possible (par ballon séparé).

### Réf. 5165 Bois

Classe énergétique : A

Puissance : 22,2 kW.

### Réf. 5765 Bois-Charbon\*

Puissance : 18,9 kW maxi au charbon.

Puissance : 22,2 kW maxi au bois.

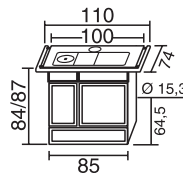

Four : L 41 x H 29 x P 40.

**Encombrement : L 110 x H 84/87 x P 74 cm.**

Largeur sans les barres : 100 cm.

Foyer : H 48 x L 21,5 x P 54,5 cm.

Poids : 245 kg.

Bûches : 50 cm.

Puissance Rayonnée : charbon 3,7 kW.  
bois 8,2 kW.

Puissance Bouilleur : charbon 15,2 kW.  
bois 14 kW.

ECS par accumulation possible (par ballon séparé).

# ARPÈGE



144

## ARPÈGE BOIS

Toutes les cuisinières Bois/Bois-Charbon sont équipées d'un dessus avec taque fonte.

**Réf. 240156 Bois**

**Classe énergétique : A**

Puissance : 12 kW.

Four : L 41 x H 29 x P 40.

**Encombrement : L 85 x H 84/87 x P 67 cm.**

Présentée en coloris émaillé brun.



### Coloris ARPÈGE :

-  émaillé brun
-  émaillé blanc
-  émaillé noir mat
-  émaillé miroir





# ARPÈGE

## BOIS / BOIS-CHARBON

Réf. 240153 Bois



Classe énergétique : A

Puissance : 10,5 kW.

Réf. 240753 Bois-Charbon

Puissance : 10 kW maxi au charbon.

Puissance : 10,5 kW maxi au bois.

Four : L 41 x H 29 x P 40 cm.

Encombrement : L 85 x H 84/87 x P 69 cm.

Présentée en coloris blanc.

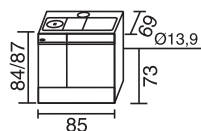

Réf. 240151 Bois



Classe énergétique : A

Puissance : 8 kW.

Réf. 240751 Bois-Charbon

Puissance : 7,5 kW maxi au charbon.

Puissance : 8 kW maxi au bois.

Four : L 30 x H 30 x P 40 cm.

Encombrement : L 60 x H 84/87 x P 62 cm.

Présentée en coloris brun.

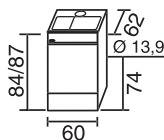

Réf. 240152 Bois



Classe énergétique : A

Puissance : 10 kW.

Réf. 240752 Bois-Charbon

Puissance : 9 kW maxi au charbon.

Puissance : 10 kW maxi au bois.

Four : L 31 x H 29 x P 40 cm.

Encombrement : L 75 x H 84/87 x P 69 cm.

Présentée en coloris noir traditionnel.

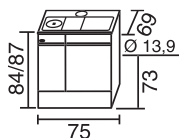

Coloris ARPÈGE :

-  émaillé brun
-  émaillé blanc
-  émaillé noir mat
-  émaillé miroir



## Tout en un seul appareil...

Chauffage central, cuisson, production d'eau chaude sanitaire par l'adjonction d'un ballon pour les références : **230129, 230729, 230153, 230753, 230154, 230754, 230163 et 230763.**

Chauffage central de faible puissance (5 kW), cuisson, production d'eau chaude sanitaire pour les références **230157, 230757, 230158 et 230758.**

Raccordement au circuit d'eau, départ et retour :

- 33/42 mm (1 1/4) pour réf. **230153, 230753, 230154, 230754, 230163 et 230763.**
- 26/34 mm (1") pour réf. **230157, 230757, 230158 et 230758.**

### Coloris ARPÈGE :

-  émaillé brun
-  émaillé blanc
-  émaillé noir mat
-  émaillé miroir



### Réf. 230163 Bois\*

**Classe énergétique : B**

Puissance : 22,2 kW.

### Réf. 230763 Bois-Charbon\*

Puissance : 18,9 kW maxi au charbon.

Puissance : 22,2 kW maxi au bois.

Four : L 41 x H 29 x P 40 cm.

Foyer : 3 positions.

**Encombrement : L 85 x H 84/87 x P 74 cm.**

Présentée en coloris blanc.

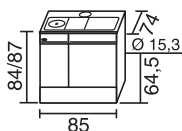

## CUISICENTRAL CHAUFFAGE CENTRAL + CUISSON

### Réf. 230157 Bois\*

**Classe énergétique : A**

Puissance : 11,3 kW.

### Réf. 230757 Bois-Charbon\*

Puissance : 11,9 kW maxi au charbon.

Puissance : 11,3 kW maxi au bois.

Four : L 31 x H 29 x P 40 cm.

**Encombrement : L 75/85 x H 84/87 x P 69 cm.**

Présentée en coloris brun.

Existe aussi réf. 230158\* bois ou réf. 230758\* bois-charbon.

### Réf. 230154 Bois\*

**Classe énergétique : C**

Puissance : 19,7 kW.

### Réf. 230754 Bois-Charbon\*

Puissance : 16,7 kW maxi au charbon.

Puissance : 19,7 kW maxi au bois.

Four : L 41 x H 29 x P 40 cm.

**Encombrement : L 85 x H 84/87 x P 71,5 cm.**

Présentée en coloris brun.

Existe aussi réf. 230153\* bois ou réf. 230753\* bois-charbon.

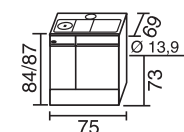

**230157** Bois  
**230757** Bois-charbon

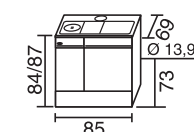

**230158** Bois  
**230758** Bois-charbon

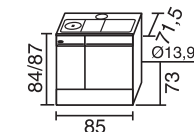

**230154** Bois  
**230754** Bois-charbon  
**230153** Bois  
**230753** Bois-charbon

## CHAUDIÈRE DE CUISINE

### Réf. 230129 Bois\*

**Classe énergétique : B**

Puissance : 22,2 kW.

### Réf. 230729 Bois-Charbon\*

Puissance : 18,9 kW maxi au charbon.

Puissance : 22,2 kW maxi au bois.

Foyer : 3 positions.

**Encombrement : L 43 x H 84/87 x P 68 cm.**

Présentée en coloris brun.

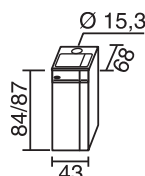

### Puissance réglable par variation de la hauteur de grille :



#### Position basse

Réf. **230129** bois ou réf. **230729** bois-charbon :  
Foyer : H. 45 x L. 21,5 x P. 46,5 cm.

Réf. **230163** bois ou réf. **230763** bois-charbon :  
Foyer : H. 48 x L. 21,5 x P. 54,5 cm.

Puissance totale : 22,2 kW bois  
18,9 kW charbon



#### Position intermédiaire

Réf. **230129** bois ou réf. **230729** bois-charbon :  
Foyer : H. 30 x L. 21,5 x P. 46,5 cm.

Réf. **230163** bois ou réf. **230763** bois-charbon :  
Foyer : H. 34,5 x L. 21,5 x P. 54,5 cm.

Puissance totale : 14,8 kW bois  
12,3 kW charbon



#### Position haute

Réf. **230129** bois ou réf. **230729** bois-charbon :  
Foyer : H. 17 x L. 21,5 x P. 46,5 cm.

Réf. **230163** bois ou réf. **230763** bois-charbon :  
Foyer : H. 21 x L. 21,5 x P. 54,5 cm.

Puissance totale : 7,4 kW bois  
6,3 kW charbon

\* Elles doivent être obligatoirement raccordées sur une installation de chauffage central en état de fonctionnement. Raccordement au circuit d'eau, départ et retour :

• 33/42 mm (1 1/4) pour les réf. 230153, 230753, 230154, 230754, 230163, 230763, 230129 et 230729. • 26/34 mm (1") pour les réf. 230157, 230757, 230158 et 230758.

Les cuisinières bois-charbon ont des caractéristiques techniques (puissance, rendement, taux de CO...) différentes selon le combustible utilisé bois ou charbon.



# ARPÈGE FIOUL

## La première cuisinière française estampillée NF Fioul...

Une seule énergie pratique : le fioul, pour trois fonctions essentielles : le chauffage (10,5 kW), la cuisson au four et le mijotage.

**Réf. 242853 Fioul**  flamme bleue

Puissance : 10,5 kW.

**Réf. 242852 Fioul**  flamme bleue

Puissance : 9 kW.

Four : H 29 x L 41/31 x P 40 cm.

**Encombrement : L 85/75 x H 84/87 x P 69 cm.**

Présentée en coloris brun.

### Coloris ARPÈGE :

|   |  |
|---|--|
|  émaillé brun  |  émaillé noir mat |
|  émaillé blanc |  émaillé miroir   |

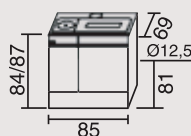

Réf. 242853

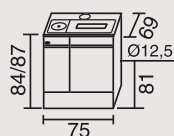

Réf. 242852



**AVEC RÉSERVOIR  
ET ALIMENTATION  
DIRECTE**



### PRATIQUE

**BRÛLEUR  
EXTRACTIBLE**  
facilite les opérations  
d'entretien.



# SYMPHONIE

**Avec les FOURNEAUX GODIN,  
vous découvrirez  
le raffinement allié à la robustesse.**

- Façade tout fonte émaillée.
- Dessus avec taques fonte.
- Dessus poli ou émaillé sur cuisinières Bois-Bois/charbon.
- Briques réfractaires des foyers facilement interchangeables.
- Fours émaillés chauffés par convection.

**Réf. 260153 Bois**

**Classe énergétique : A**

Puissance : 10,5 kW.

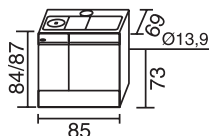

**Réf. 260753 Bois-Charbon**

Puissance : 10 kW maxi au charbon.

Puissance : 10,5 kW maxi au bois.

Four : L 41 x H 29 x P 40 cm.





**Encombrement : L 85 x H 84/87 x P 69 cm.**

Présentée en coloris carmin.

Taques vue de dessus



### Coloris Symphonie :

|  |
|--|
|  émaillé brun     |
|  émaillé blanc    |
|  émaillé carmin   |
|  émaillé noir mat |



# ARPÈGE BOIS

## chauffage + cuisson

**Réf. 240156 Bois**

**Classe énergétique : A**

Puissance : 12 kW.

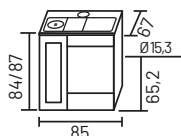

Four : L 41 x H 29 x P 40.

**Encombrement : L 85 x H 84/87 x P 67 cm.**

Foyer : H 49 x L 22 x P 52 cm.

Poids : 212 kg.

Bûches : 50 cm.

Volume corrigé chauffé : 90 à 400 m<sup>3</sup>.

# ARPÈGE BOIS/BOIS-CHARBON

## Chauffage + cuisson

**Réf. 240153 Bois**

**Classe énergétique : A**

Puissance : 10,5 kW.

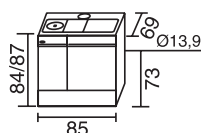

Four : L 41 x H 29 x P 40 cm.

**Encombrement : L 85 x H 84/87 x P 69 cm.**

Foyer : H 30 x L 21,5 x P 55 cm.

Poids : 209 kg.

Bûches : 50 cm.

Volume corrigé chauffé : 105 à 450 m<sup>3</sup>.

**Réf. 240753 Bois-Charbon\***

Puissance : 10 kW maxi au charbon.

Puissance : 10,5 kW maxi au bois.

**Réf. 240151 Bois**

**Classe énergétique : A**

Puissance : 8 kW.

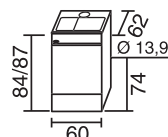

Four : L 30 x H 30 x P 40 cm.

**Encombrement : L 60 x H 84/87 x P 62 cm.**

Foyer : H 22 x L 16 x P 36 cm.

Poids : 130 kg.

Bûches : 33 cm.

Volume corrigé chauffé : 160 à 390 m<sup>3</sup>.

**Réf. 240751 Bois-Charbon\***

Puissance : 7,5 kW maxi au charbon.

Puissance : 8 kW maxi au bois.

**Réf. 240152 Bois**

**Classe énergétique : A**

Puissance : 10 kW.

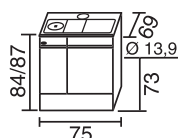

Four : L 31 x H 29 x P 40 cm.

**Encombrement : L 75 x H 84/87 x P 69 cm.**

Foyer : H 30 x L 21,5 x P 55 cm.

Poids : 195 kg.

Bûches : 50 cm.

Volume corrigé chauffé : 90 à 400 m<sup>3</sup>.

**Réf. 240752 Bois-Charbon\***

Puissance : 9 kW maxi au charbon.

Puissance : 10 kW maxi au bois.

## CUISICENTRAL = chauffage central + cuisson

**Réf. 230163 Bois**

**Classe énergétique : A**

Puissance : 22,2 kW.

**Réf. 230763 Bois-Charbon\***

Puissance : 18,9 kW maxi au charbon.

Puissance : 22,2 kW maxi au bois.

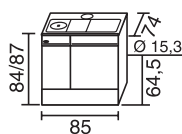

Four : L 41 x H 29 x P 40 cm.

**Encombrement : L 85 x H 84/87 x P 74 cm.**

Foyer : H 17/30/45 x L 21,5 x P 46,5 cm.

Poids : 238 kg.

Bûches : 50 cm.

Volume corrigé chauffé : 160 à 390 m<sup>3</sup>.

Puissance Rayonnée : charbon 3,7 kW.

bois 8,2 kW.

Puissance Bouilleur : charbon 15,2 kW.

bois 14 kW.

ECS par accumulation possible (par ballon séparé).





## CUISICENTRAL = chauffage central + cuisson

### Réf. 230157 Bois

Puissance : 11,3 kW.

### Réf. 230757 Bois-Charbon\*

Puissance : 11,9 kW maxi au charbon.

Puissance : 11,3 kW maxi au bois.

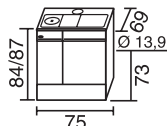

Four : L31 x H 29 x P 40 cm.

**Encombrement : L 75 x H 84/87 x P 69 cm.**

Foyer : H 30 x L 21,5 x P 55 cm.

Poids : 200 kg.

Bûches : 50 cm.

Volume corrigé chauffé : 90 à 400 m<sup>3</sup>.

Puissance Rayonnée : charbon 7,9 kW.

bois 8,1 kW.

Puissance Bouilleur : charbon 4 kW.

bois 3,2 kW.

ECS par accumulation possible (par ballon séparé).

### Réf. 230158 Bois

Puissance : 11,3 kW.

### Réf. 230758 Bois-Charbon\*

Puissance : 11,9 kW maxi au charbon.

Puissance : 11,3 kW maxi au bois.

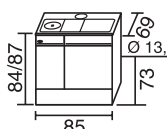

Four : L41 x H 29 x P 40 cm.

**Encombrement : L 85 x H 84/87 x P 69 cm.**

Foyer : H 30 x L 21,5 x P 55 cm.

Poids : 214 kg.

Bûches : 50 cm.

Volume corrigé chauffé : 105 à 450 m<sup>3</sup>.

Puissance Rayonnée : charbon 7,9 kW.

bois 8,1 kW.

Puissance Bouilleur : charbon 4 kW.

bois 3,2 kW.

ECS par accumulation possible (par ballon séparé).

### Réf. 230154 Bois

Puissance : 19,7 kW.

### Réf. 230754 Bois-Charbon\*

Puissance : 16,7 kW maxi au charbon.

Puissance : 19,7 kW maxi au bois.

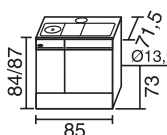

Four : L41 x H 29 x P 40 cm.

**Encombrement : L 85 x H 84/87 x P 71,5 cm.**

Foyer : H 30 x L 21,5 x P 49 cm.

Poids : 208 kg.

Bûches : 45 cm.

Puissance Rayonnée : charbon 6,3 kW.

bois 10,7 kW.

Puissance Bouilleur : charbon 10,4 kW.

bois 9 kW.

ECS par accumulation possible (par ballon séparé).

### Réf. 230153 Bois

Puissance : 15,3 kW.

### Réf. 230753 Bois-Charbon\*

Puissance : E.C. au charbon.

Puissance : 15,3 kW maxi au bois.

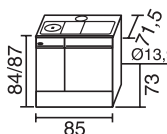

Four : L41 x H 29 x P 40 cm.

**Encombrement : L 85 x H 84/87 x P 71,5 cm.**

Foyer : H 30 x L 21,5 x P 49 cm.

Poids : 208 kg.

Bûches : 45 cm.

Puissance Rayonnée : charbon E.C. kW.

bois 8,5 kW.

Puissance Bouilleur : charbon E.C. kW.

bois 6,8 kW.

ECS par accumulation possible (par ballon séparé).



\* Les cuisinières bois-charbon ont des caractéristiques techniques (puissance, rendement, taux de CO...) différentes selon le combustible utilisé bois ou charbon.

# ARPÈGE BOIS/BOIS-CHARBON

## Chaudières de cuisine

### Réf. 230129 Bois\*

Puissance : 22,2 kW.

### Réf. 230729 Bois-Charbon\*

Puissance : 18,9 kW maxi au charbon.

Puissance : 22,2 kW maxi au bois.

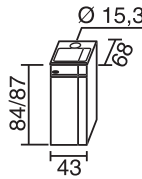

Four : L 41 x H 29 x P 40 cm.

**Encombrement : L 43 x H 84/87 x P 68 cm.**

Foyer : H 17/30/45 x L 21,5 x P 46,5 cm.

Poids : 166 kg.

Bûches : 45 cm.

Puissance Rayonnée : charbon 3,7 kW.

bois 8,2 kW.

Puissance Bouilleur : charbon 15,2 kW.

bois 14 kW.

ECS par accumulation possible (par ballon séparé).

# ARPÈGE FIOUL

## Chauffage + cuisson

### Réf. 242853 Fioul flamme bleue

Puissance : 10,5 kW.

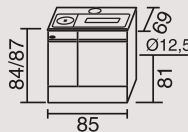

Four : H 29 x L 41 x P 40 cm.

**Encombrement : L 85 x H 84/87 x P 69 cm.**

Foyer : H 30 x L 21,5 x P 40 cm.

Poids : 180 kg.

Volume corrigé chauffé : 120 à 320 m<sup>3</sup>.

### Réf. 242852 Fioul flamme bleue

Puissance : 9 kW.

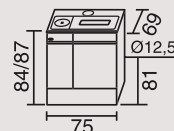

Four : H 29 x L 31 x P 40 cm.

**Encombrement : L 75 x H 84/87 x P 69 cm.**

Poids : 165 kg.

Volume corrigé chauffé : 70 à 250 m<sup>3</sup>.

# SYMPHONIE BOIS/BOIS-CHARBON

## Chauffage + cuisson

### Réf. 260153 Bois

Classe énergétique : A

Puissance : 10,5 kW.

### Réf. 260753 Bois-Charbon\*

Puissance : 10 kW maxi au charbon.

Puissance : 10,5 kW maxi au bois.

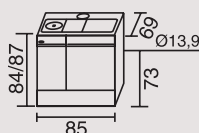

Four : L 41 x H 29 x P 40 cm.

**Encombrement : L 85 x H 84/87 x P 69 cm.**

Foyer : H 30 x L 21,5 x P 55 cm.

Poids : 209 kg.

Bûches : 50 cm.

Volume corrigé chauffé : 105 à 450 m<sup>3</sup>.

# SYMPHONIE BOIS/BOIS-CHARBON

## CUISICENTRAL = chauffage central + cuisson

### Réf. 250158 Bois

Puissance : 11,3 kW.

### Réf. 250758 Bois-Charbon\*

Puissance : 11,9 kW maxi au charbon.

Puissance : 11,3 kW maxi au bois.

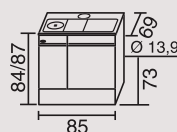

Four : L 41 x H 29 x P 40 cm.

**Encombrement : L 85 x H 84/87 x P 69 cm.**

Foyer : H 30 x L 21,5 x P 55 cm.

Poids : 214 kg.

Bûches : 50 cm.

Volume corrigé chauffé : 105 à 450 m<sup>3</sup>.

Puissance Rayonnée : charbon 7,9 kW.

bois 8,1 kW.

Puissance Bouilleur : charbon 4 kW.

bois 3,2 kW.

ECS par accumulation possible (par ballon séparé).

### Réf. 250153 Bois

Puissance : 15,3 kW.

### Réf. 250753 Bois-Charbon\*

Puissance : E.C. au charbon.

Puissance : 15,3 kW maxi au bois.

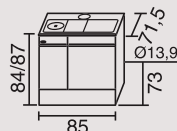

Four : L 41 x H 29 x P 40 cm.

**Encombrement : L 85 x H 84/87 x P 71,5 cm.**

Foyer : H 30 x L 21,5 x P 49 cm.

Poids : 208 kg.

Bûches : 45 cm.

Volume corrigé chauffé : 105 à 450 m<sup>3</sup>.

Puissance Rayonnée : charbon E.C. kW.

bois 8,5 kW.

Puissance Bouilleur : charbon E.C. kW.

bois 6,8 kW.

ECS par accumulation possible (par ballon séparé).



# ARMONNIE

152



Réf. : 241100  
Finition acier émaillé

**Réf. : 241100 - 6,5 kW**  
**Classe énergétique : A**

**Cuisinière bois**

Régulation manuelle.

Volume corrigé chauffé : 90 à 240 m<sup>3</sup>.

Dimensions : H 90 x L 95,5 x P 64 cm.

Dimensions du four : H 37 x L 32 x P 41 cm.

Poids : 170 kg.

Combustibles : bûches jusqu'à 50 cm.

Habillage : acier émaillé.

Coloris : émaillé carmin.



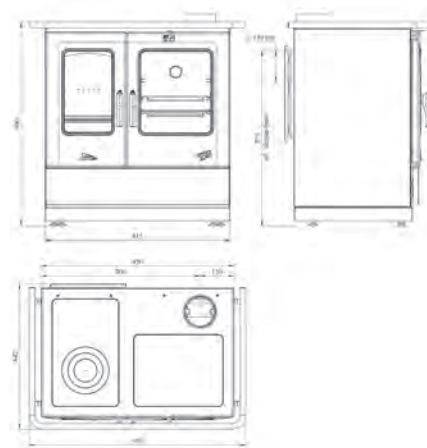

Chargement : avant et dessus.

Distance du sol au-dessus de la buse de départ : 77,5 cm.

Buse de départ : Ø 139 mm.



**Coloris ARMONNIE :**

-  émaillé blanc
-  émaillé noir
-  émaillé sable
-  émaillé carmin
-  gris flammé

Autres coloris flammés : nous consulter.

**Caractéristiques communes aux Armonnies :**

Cuisinière électrique.

Dimensions : H 90 x L 70,5 x P 64 cm.

Dimensions intérieures du four : H 33 x L 42 x P 39 cm.

Poids : 105 kg.

Habillage : acier émaillé.

Coloris : effet flammé.

Four électrique catalyse :

- nouveau minuteur 3 touches sensibles.
- tournebroche.
- plaques intérieures autonettoyantes catalyse.

Capacité : 58 litres.

Puissance : 2400 W.

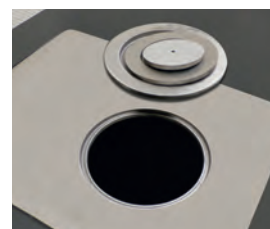

Dessus émaillé avec taque et cercles polis



Tiroir entièrement escamotable

**Réf. 041600**

Dessus mixte : induction - gaz

- 1 foyer induction 1400 W.
- 1 foyer induction 1400 W (2000 W Booster).
- 1 brûleur gaz 3000 W.
- 1 brûleur gaz 1750 W.
- Contrôle d'ébullition.
- Témoin de chaleur résiduelle.
- Minuterie
- Sécurité enfants

**Réf. 041500**

Dessus tout induction :

- 1 foyer induction 1400 W.
- 1 foyer induction 1400 W (2000 W Booster).
- 1 foyer induction 2300 W (3000 W Booster).
- Contrôle d'ébullition.
- Témoin de chaleur résiduelle.
- Minuterie
- Sécurité enfants

**Réf. 041400**

Dessus tout gaz :

- 1 brûleur gaz 4100 W.
- 1 brûleur gaz 3000 W.
- 1 brûleur gaz 1750 W.



# ARMONNIE COUPLAGE



Cuisinière Armonnie  
+ extension avec couplage à droite.



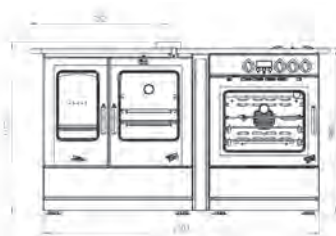

Dimensions : H 90 x L 163 x P 64 cm.

Poids : 280 kg.

Pour coupler les 2 cuisinières réf. 241100  
et réf. 041600, vous devez prévoir le kit  
de raccordement réf. 965243.



## Coloris ARMONNIE :

-  émailé blanc
-  émailé noir
-  émailé sable
-  émailé carmin

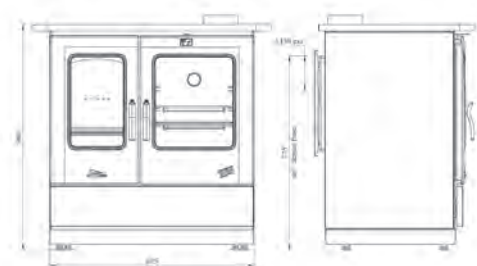

Réf. : 241100 - 6,5 kW

Classe énergétique : A

Cuisinière bois

Régulation manuelle.

Volume corrigé chauffé : 90 à 240 m<sup>3</sup>.

Dimensions : H 90 x L 95,5 x P 64 cm.

Dimensions du four : H 37 x L 32 x P 41 cm.

Poids : 170 kg.

Combustibles : bûches jusqu'à 50 cm.

Habillage : acier émailé.

Coloris : émailé carmin.

Chargement : avant et dessus.

Distance du sol au-dessus de la buse de départ : 77,5 cm.

Buse de départ : Ø 139 mm.

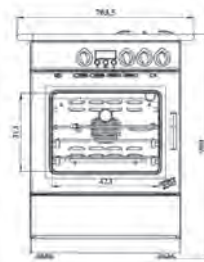

Réf. : 041600

Cuisinière électrique

Dimensions : H 90 x L 70,5 x P 64 cm.

Dimensions du four : H 33 x L 42 x P 39 cm.

Poids : 105 kg.

Cuisinière électrique

Dessus mixte :

- 1 brûleur gaz 3000 W allumage électronique.
- 1 brûleur gaz 1750 W allumage électronique.
- 1 domino induction 2 foyers 1400 W.
- + booster arrière 2000 W.

Four électrique catalyse :

- nouveau minuteur 3 touches sensibles.
- tournebroche.
- plaques intérieures autonettoyantes catalyse.

Habillage : acier émailé.

Coloris : émailé carmin.



# DIVOMES

Réf. 240171 - 6 kW

Classe énergétique : B



Cuisinière bois

Régulation manuelle.

Volume corrigé chauffé : 80 à 200 m<sup>3</sup>.

Dimensions : H 84,3 x L 86,9 x P 55,4 cm.

Dimensions du four : H 24,5 x L 30 x P 38,4 cm.

Poids : 166 kg.

Combustible : bûches jusqu'à 33 cm.

Chargement : avant et dessus.

Distance du sol au-dessus

de la buse de départ : 79,6 cm.

Buse de départ de Ø 130 et 139 mm.

Coloris DIVOMES :

■ émaillé noir

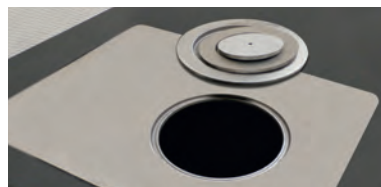

Dessus émaillé avec taque et cercles polis.

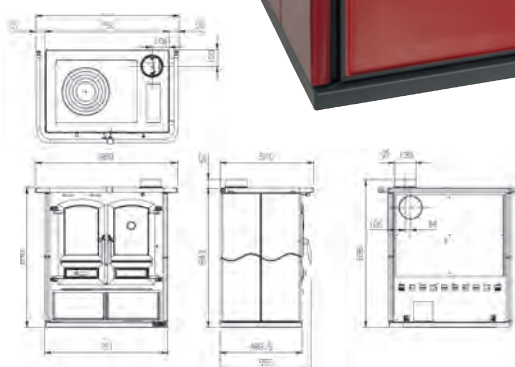

# PROMES

Réf. 240175 - 6,5 kW

Classe énergétique : A



Cuisinière bois

Régulation manuelle.

Volume corrigé chauffé : 90 à 240 m<sup>3</sup>.

Dimensions : H 84,5 x L 102,3 x P 62,8 cm.

Dimensions du four : H 29,8 x L 33 x P 41 cm.

Poids : 200 kg.

Combustible : bûches jusqu'à 33 cm.

Chargement : avant et dessus.

Distance du sol au-dessus

de la buse de départ : 80 cm.

Buse de départ de Ø 150 mm.

Coloris PROMES :

□ émaillé blanc

■ émaillé noir

■ émaillé sable

■ émaillé rubis



Dessus émaillé avec taque et cercles polis.

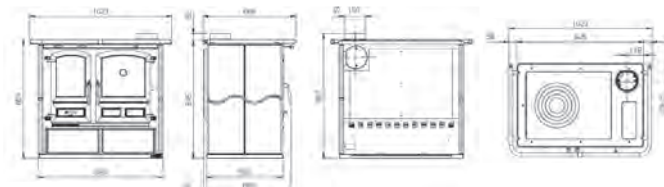

# LES SOUVERAINES



156

## 1500



Très professionnelle avec ses configurations multiples, la **Souveraine 1500** est tout adaptée aux grandes réceptions, elle saura orchestrer avec aisance le repas de baptême puis la communion et le mariage des enfants, sans fausse note.

Elle s'adaptera également avec bonheur à une prestation quotidienne, solo ou duo, avec le brio d'une diva, toujours soucieuse de la satisfaction de son public - foyers gaz avec ou sans plaque coup de feu, avec ou sans grill viande, friteuse et la possibilité de deux foyers induction.

La **Souveraine 1500** répond à tous les désirs des cuisiniers les plus exigeants. Dotée d'un grand four gaz ou électrique de 75 litres, d'une étuve de 75 litres ou de 47 litres et d'un coffre de rangement de 75 litres ou d'un four vertical supplémentaire de 47 litres, la **Souveraine 1500** offre tout le confort professionnel pour un service à l'assiette.



# 1100



Modèle présenté : **Souveraine 1100**





# 700

Modèle présenté : **Souveraine 700**

Demandez le catalogue complet à votre revendeur.



## Mise en valeur de votre poêle

**Découvrez dans ces pages une collection complète d'articles destinés à mettre en valeur votre poêle.**

Ces accessoires jouent à la fois une fonction esthétique et pratique, car ils protègent votre habitat :

- LES PROTECTIONS MURALES.
- LES PLAQUES DE SOL.
- LES NICHES DÉCORATIVES.
- UNE GAMME COMPLÈTE DE PRODUITS D'ENTRETIEN.



# LES PROTECTIONS MURALES

Faite de métal et d'isolant, la protection murale permet de réduire la distance de sécurité (donnée par le constructeur) par rapport aux matériaux combustibles adjacents.

Elle évite les désagréments de noircissement dus aux poussières, le jaunissement des peintures...

Le nettoyage s'effectue facilement avec un chiffon sec.



160

### 3 MOTIFS AU CHOIX.

(hauteur ajustable entre 2400 à 2700 mm).

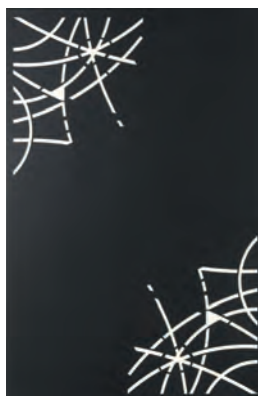

Lignes



Vagues

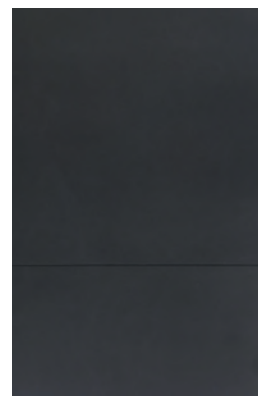

Uni





**4 LARGEURS STANDARD, 9 COLORIS.**  
 (hauteur ajustable entre 2400 à 2700 mm).



Réf. : 965217

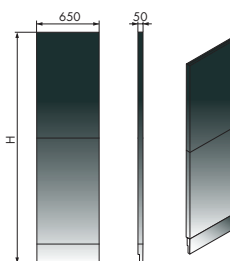

Réf. : 965218

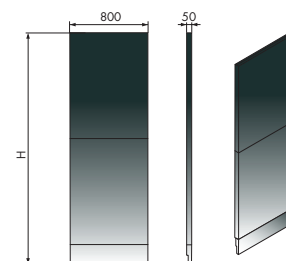

Réf. : 965219

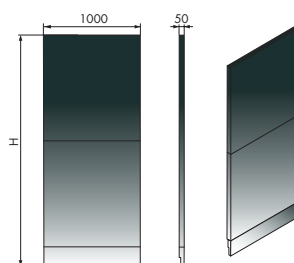

Réf. : 965220

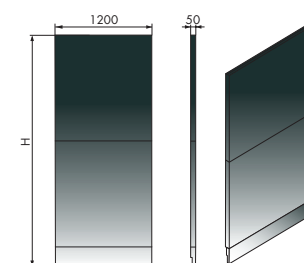

# LES PLAQUES DE SOL

## EN VERRE

Ces plaques de sol en verre trempé incolore protégeront vos revêtements de sol en mettant en valeur votre poêle.

**4 formes et 2 dimensions disponibles d'une épaisseur de 8 mm avec chanfrein.**



OVALE



RECTANGULAIRE

162

**Choisissez votre style,** découvrez nos différentes formes en verre trempé incolore.

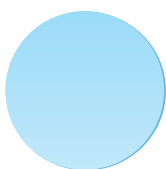

**Ronde 70**  
Ø 70 cm

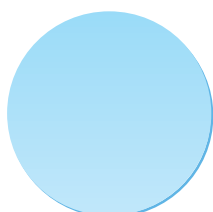

**Ronde 90**  
Ø 90 cm



**Ovale 70**  
70 x 50 cm

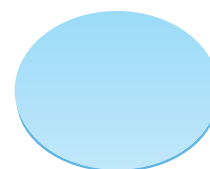

**Ovale 90**  
90 x 70 cm

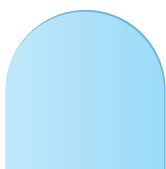

**Demi ovale 70**  
70 x 70 cm



**Demi ovale 90**  
90 x 70 cm



**Rectangle 70**  
80 x 70 cm



**Rectangle 90**  
90 x 70 cm

## EN ACIER

Ces plaques de sol en acier peint haute température protégeront votre sol en mettant en valeur votre poêle.

**4 formes, 2 dimensions et 2 coloris disponibles (noir ou gris platine) d'une épaisseur de 2 mm.**



**ACIER PEINT HAUTE TEMPÉRATURE NOIR  
OU GRIS PLATINE**  
Ep. 2 mm

### COLORIS



Noir



Gris Platine

**Choisissez votre style,** découvrez nos différentes formes en acier peint.

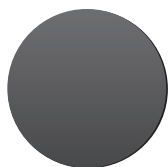

**Ronde 70**  
Ø 70 cm

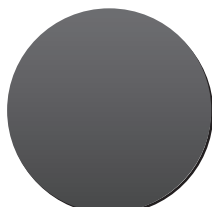

**Ronde 90**  
Ø 90 cm



**Ovale 70**  
70 x 50 cm



**Ovale 90**  
90 x 70 cm



**Demi ovale 70**  
70 x 70 cm



**Demi ovale 90**  
90 x 70 cm



**Rectangle 70**  
80 x 70 cm



**Rectangle 90**  
90 x 70 cm



# LES NICHE DÉCORATIVES

Godin vous propose une large gamme de niches, décoratives, pouvant s'intégrer dans un mur ou un coffrage.

**Ces éléments décoratifs et pratiques se déclineront dans différentes dimensions et couleurs.**

N'hésitez pas à consulter votre revendeur, ces produits sont réalisables sur mesure pour s'adapter au mieux à vos goûts et à votre intérieur.

## CARRÉES

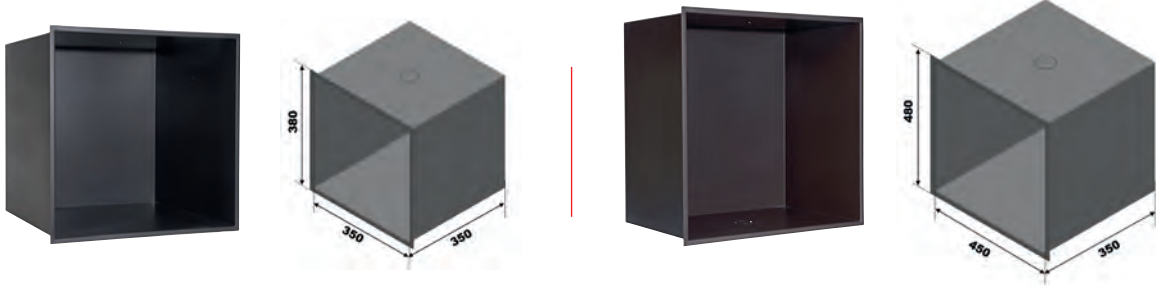

## EN ANGLE

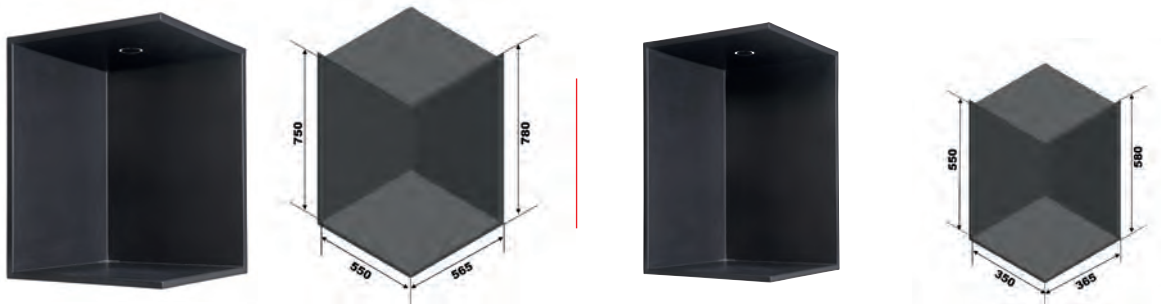

## AVEC ÉTAGÈRES

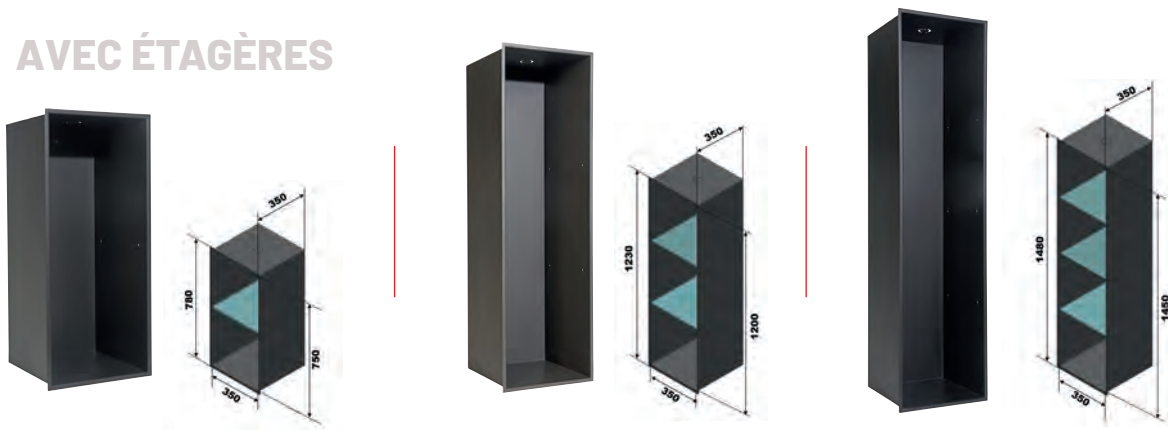

## COLORIS PEINTURE HAUTE TEMPÉRATURE DISPONIBLES POUR LES NICHE



Blanc

Beige clair

Bronze

Rouge

Marron

Gris alu

Gris platine

Noir métallisé

Noir





collection granulés

166

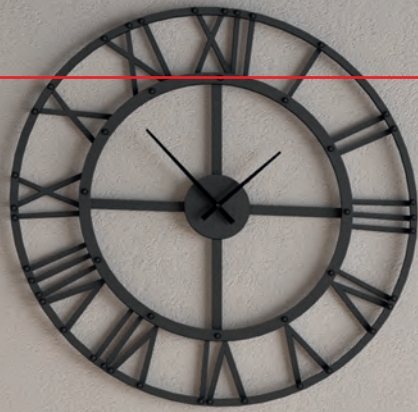

Artemis





# Collection granulés GODIN

Grâce à son expertise sur les poêles à bois, GODIN propose également une large collection de poêles et inserts à granulés.

Découvrez un aperçu de notre gamme qui présente une grande diversité de styles pour s'adapter à tous les goûts et les intérieurs. Certains modèles sont étanches, et peuvent donc être installés dans des habitations RT2012.

Vous pouvez retrouver la gamme complète sur le site [www.godin.fr](http://www.godin.fr) et demander le catalogue spécifique "poêles à granulés".

Issu du bois, le granulé ou pellet est un combustible à haut pouvoir calorifique qui contient très peu d'humidité. Son rendement est donc élevé.

Demandez notre catalogue spécifique poêles à granulés, développés en collaboration avec des partenaires européens.





# Collection granulés GODIN

---

168



CONTY





# Collection granulés GODIN

---



170

TETRA



GÉNESTY



PELISSANE





# Les matériaux et coloris

En plus du design, les matériaux et les coloris sont des éléments déterminants dans l'élaboration de votre projet.

En tant que leader du marché, nous mettons à votre disposition un large choix qui vous permettra de personnaliser votre poêle.

Contemporain ou classique, choisissez les matériaux et les teintes qui vous ressemblent.



172

Nous vous proposons un large choix de matériaux pour vous permettre de personnaliser votre poêle :

- La pierre bleue du Hainaut,
- La fonte émaillée,
- L'acier émaillé,
- L'acier peint haute température,
- La céramique unie ou décorée.

Chaque matériau présente des caractéristiques d'aspect, de toucher et de coloris différents.

Découvrez nos palettes de coloris mais rien ne remplacera le choix sur la base d'un échantillon : venez donc découvrir notre "matériauthèque" chez votre distributeur.

## LA PIERRE BLEUE DU HAINAUT

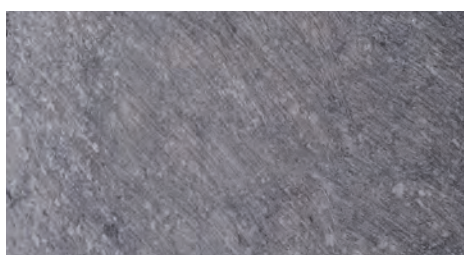

Finition poncée





# LA FONTE ÉMAILLÉE



Sahara



Rubis



Sable



Prune



Taupe Brillant



Noir brillant



Gris métallisé

**Pour la disponibilité  
des couleurs,  
questionnez votre  
distributeur.**



Bleu majolique\*



Vert majolique\*



Brun majolique\*

\*Spécifique à certains modèles



Les coloris sont montrés à titre indicatif. En raison des techniques de reproduction et d'impression, la couleur des échantillons peut varier avec les produits et ne peut en aucun cas être source de réclamations. Rapprochez-vous de votre distributeur pour voir les coloris compatibles avec votre appareil.

# L'ACIER ÉMAILLÉ

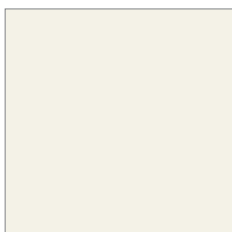

Blanc

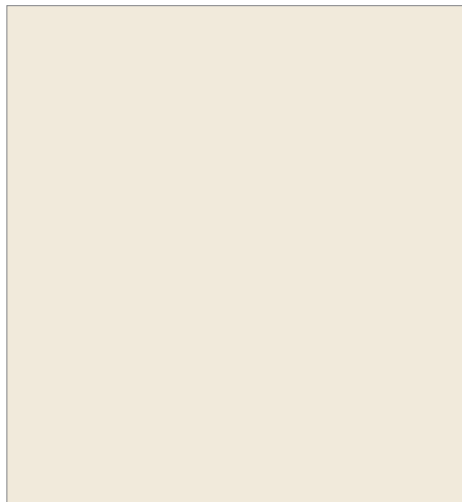

Sahara



Rubis



Anthracite



Saphir



Carmin



Champagne



Noir



Noir brillant

174



Gris argenté

**Pour la disponibilité des couleurs,  
questionnez votre distributeur.**

Les coloris sont montrés à titre indicatif. En raison des techniques de reproduction et d'impression, la couleur des échantillons peut varier avec les produits et ne peut en aucun cas être source de réclamations. Rapprochez-vous de votre distributeur pour voir les coloris compatibles avec votre appareil.

# L'ACIER PEINT HAUTE TEMPÉRATURE



Gris alu

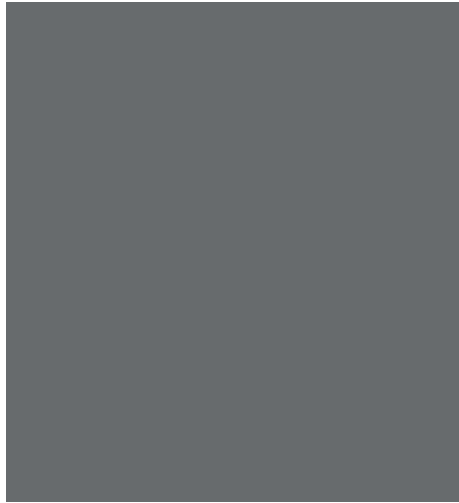

Gris platine



Blanc



Rouge



Marron



Beige clair



Noir métallisé

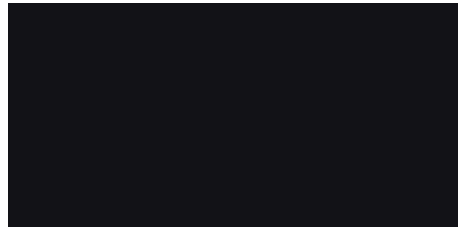

Noir



Bronze métallisé



Pour la disponibilité  
des couleurs,  
questionnez votre  
distributeur.



## LA CÉRAMIQUE UNIE MATE OU BRILLANTE



Blanc



Biscuit



Gris



Bordeaux

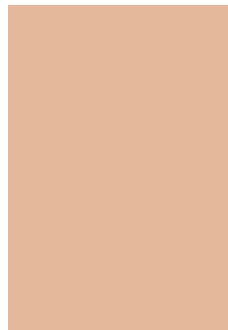

Cappucino



Carmin



Anthracite



Noir



Taupe

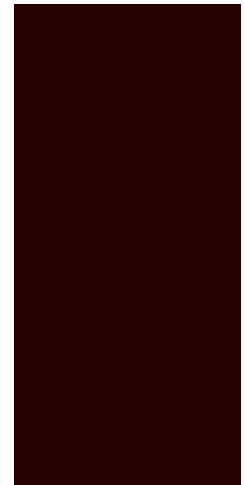

Chocolat

176

Pour la disponibilité des couleurs, questionnez votre distributeur.

## LA CÉRAMIQUE DÉCORÉE



Poly/Blanc



Poly/Biscuit



Bleu/Blanc



Monochrome

Les motifs dessinés sur la céramique sont disponibles d'origine sur certains modèles ou en option sur d'autres. Renseignez-vous en magasin.

Les coloris sont montrés à titre indicatif. En raison des techniques de reproduction et d'impression, la couleur des échantillons peut varier avec les produits et ne peut en aucun cas être source de réclamations. Rapprochez-vous de votre distributeur pour voir les coloris compatibles avec votre appareil.

Nous vous rappelons que vous devez faire effectuer votre installation en conformité avec la législation en vigueur. Les règles d'installation sont définies dans des documents officiels.

De plus, tous nos poêles et inserts sont conformes aux normes en vigueur et sont livrés avec une notice détaillée. Ces documents peuvent être consultés dans tous les points de vente GODIN.

## LA GARANTIE GODIN : 6 ANS

Le fabricant garantit ses appareils bois pendant 6 ans. La garantie du fabricant s'exerce sous conditions du respect des normes d'installation et des notices techniques, dans le cadre d'une utilisation normale.

### PAR UTILISATION NORMALE, LE FABRICANT ENTEND :

- Ne pas utiliser d'autres matériaux que le bois en combustible,
- Ne pas charger le foyer au maximum de sa capacité,
- Un feu progressif à l'allumage,
- Ne pas éteindre votre foyer avec de l'eau,
- Ne pas modifier ni l'appareil, ni l'installation.

### 3 POINTS ESSENTIELS ASSURERONT LA LONGÉVITÉ DE VOTRE POÊLE :

- Le respect impératif des règles de l'art, concernant les différentes isolations (sols, plafond, mur d'adossement),
- Le raccordement au conduit,
- Le respect des règles d'utilisation et d'entretien rappelées dans les notices.

De nombreux matériaux vous sont proposés tels que : pierres, éléments réfractaires, céramique et métal. Tous ont fait l'objet d'un contrôle rigoureux à la sortie de nos ateliers. Néanmoins, s'agissant de matériaux exclusivement naturels, ces derniers peuvent subir certaines variations d'aspect et de teintes, notamment la pierre, sujets à des variations chromatiques de veinage. Les particularités telles que trous de vers, nœuds, coquilles, géodes, strates, veines cristallines, points de rouille, flammes, ne peuvent être considérés comme motifs de refus, ni donner lieu à des réductions de prix.

Nos produits céramiques, sont parfois sujets au vieillissement ("tressillage"). Ils peuvent de ce fait présenter des modifications d'aspect dans le temps qui sont tout à fait normales et ne peuvent en aucun cas donner lieu à une réclamation de quel ordre que ce soit.

De même, pour l'ensemble des produits de notre catalogue, nous ne pouvons garantir la similitude des couleurs par rapport au produit livré, ceci étant lié à l'impression des documents.

En fonction des températures très importantes que subissent certains éléments du poêle ou de l'insert, les phénomènes d'usure de certaines pièces sont tout à fait normaux.

La garantie contractuelle ne concerne que les produits du catalogue poêles BOIS GODIN.

Tous les appareils bénéficient d'une garantie de 6 ans dans les conditions de respect d'installation (suivant les réglementations en vigueur), d'utilisation et d'entretien.

## LES PRODUITS N'UTILISANT PAS L'ÉNERGIE BOIS SONT GARANTIS 2 ANS.

Les pièces en contact avec les températures importantes telles que : plaque de fonte décorée, grille foyère, déflecteur, cendrier, chenets... peuvent subir des déformations suite à des phénomènes d'usure.

### Toutes ces pièces sont garanties 1 an en échange standard, ainsi que les :

- Éléments réfractaires et céramique,
- Pièces en mouvement telles qu'axe d'articulation de porte, manœuvre de clapet,
- Composants électriques et électroniques,
- Brûleurs gaz, enjoliveurs (ex. profilés laiton ou traitement de surface), voir également notices techniques consultables en magasin.

D'autres pièces peuvent faire l'objet d'une usure normale liée au type d'énergie de l'appareil. Pour plus de précisions, merci de vous reporter aux notices techniques consultables en magasin. Les poêles GODIN sont conçus spécialement pour que ces pièces puissent être remplacées dans le cadre de l'entretien de votre matériel.

Les vitres en vitrocéramique peuvent résister à des températures avoisinant les 750°C. Les éventuelles casses ne pouvant donc provenir que d'un choc mécanique lors de l'utilisation ou de sa manutention, elles ne pourront pas être échangées dans le cadre de la garantie.

De même, les joints sont exclus de la garantie car ils sont considérés comme pièces d'usure. Tous les poids et les dimensions sont sujets à variation en fonction du type de poêle retenu ou des impératifs techniques. De même, certaines photos présentent des poêles ou inserts qui ont été modifiés. Dans le souci constant d'améliorer ses fabrications, GODIN se réserve le droit de modifier sans préavis ses modèles. C'est pourquoi ce document n'est pas contractuel.



| RÉFÉRENCE DU PRODUIT | NOM DU PRODUIT           | PAGES | RÉFÉRENCE DU PRODUIT | NOM DU PRODUIT                  | PAGES   | RÉFÉRENCE DU PRODUIT | NOM DU PRODUIT      | PAGES |
|----------------------|--------------------------|-------|----------------------|---------------------------------|---------|----------------------|---------------------|-------|
| 3101                 | JURASSIEN                | 95    | 3866                 | ARIÉGEOIS                       | 137     | 366102               | PETIT CARVIN        | 92-93 |
| 3102                 | JURASSIEN                | 95    | 3877                 | NORVÉGIEN charbon               | 136     | 366109               | SECLIN              | 95    |
| 3121                 | PETIT GODIN              | 106   | 5152                 | INSERT HYDRO                    | 119     | 366149               | REVIN TOP           | 96    |
| 3144                 | RÉGENCE                  | 102   | 36601                | CARVIN charbon                  | 123     | 366401               | CARVIN              | 134   |
| 3145                 | RÉGENCE                  | 103   | 37115                | SHASTA                          | 47      | 366702               | PETIT CARVIN        | 123   |
| 3163                 | INSERT                   | 114   | 40120                | ÉTUVIA                          | 55      | 366718               | REVIN BC1           | 124   |
| 3258                 | INSERT                   | 111   | 302866               | ARIÉGEOIS                       | 137     | 366719               | REVIN BC2           | 124   |
| 3268                 | INSERT                   | 111   | 310101               | NORVÉGIEN                       | 94      | 368102               | GRAND BOIS À CLAPET | 59    |
| 3401                 | JURASSIEN                | 133   | 310103               | CANADIEN                        | 94      | 369107               | BIODESIGN 2         | 58    |
| 3403                 | PETIT JURASSIEN          | 133   | 310105               | PETIT GODIN                     | 106-107 | 369130               | VILLETEAU           | 56    |
| 3426                 | PETIT GODIN Propane      | 135   | 310701               | NORVÉGIEN charbon               | 123     | 369158               | ROLLING 2           | 57    |
| 3430                 | PETIT GODIN Propane      | 135   | 325101               | COLONAL                         | 97      | 371137               | LAUTARET            | 30    |
| 3444                 | RÉGENCE                  | 133   | 350104               | CHAMONIX XXL                    | 79      | 373104               | MÉLÈZE              | 48    |
| 3451                 | INSERT 600               | 132   | 362101               | ÉCO                             | 88      | 373106               | PETIT MÉLÈZE        | 51    |
| 3461                 | INSERT 700               | 132   | 362112               | PETIT CHINON                    | 62      | 373112               | MONT DORÉ           | 68    |
| 3475                 | NORVÉGIEN charbon        | 134   | 362113               | CHINON                          | 62      | 373126               | MÉRAPI 2            | 46    |
| 3701                 | JURASSIEN charbon        | 123   | 362114               | GRAND CHINON                    | 60      | 373140               | MÉLÈZE MEDIUM       | 49    |
| 3708                 | ARIÉGEOIS                | 125   | 362115               | GRAND CHINON ÉTUVE              | 60      | 373147               | MOURIEZ             | 44-45 |
| 3720                 | PETIT GODIN bois-charbon | 127   | 363101               | ÉCO                             | 89      | 374109               | BEAUFAY 2           | 43    |
| 3721                 | PETIT GODIN bois-charbon | 127   | 363102               | ÉCO                             | 88      | 374110               | PYLEA 2             | 50    |
| 3726                 | PETIT GODIN bois-charbon | 126   | 363104               | ÉCO                             | 78      | 374111               | QUESSOY 2           | 63    |
| 3727                 | PETIT GODIN bois-charbon | 126   | 363105               | ÉCO                             | 78      | 377111               | PETIT GODIN         | 108   |
| 3736                 | BELLE ÉPOQUE             | 127   | 364102               | BRÛLHAUT Porte et vitre galbées | 84      | 377131               | NÉO                 | 105   |
| 3753                 | ARIÉGEOIS                | 125   | 364105               | BRÛLHAUT Porte et vitre plates  | 84      | 377137               | PETIT NÉO           | 105   |
| 3807                 | ARIÉGEOIS                | 137   | 364120               | CHEVANNES                       | 70      | 388102               | GALEY mural         | 33    |
| 3863                 | GRAND ARIÉGEOIS          | 137   | 366101               | CARVIN                          | 93      | 388106               | GALEY sur pied      | 32    |



| RÉFÉRENCE DU PRODUIT | NOM DU PRODUIT               | PAGES | RÉFÉRENCE DU PRODUIT | NOM DU PRODUIT       | PAGES | RÉFÉRENCE DU PRODUIT | NOM DU PRODUIT     | PAGES |
|----------------------|------------------------------|-------|----------------------|----------------------|-------|----------------------|--------------------|-------|
| 388107               | CÉRAFONTE                    | 42    | 400216               | BARELLA              | 28    | 660125               | INSERT             | 115   |
| 388113               | COURANCES                    | 90-91 | 400217               | BARELLA              | 28    | 660126               | INSERT             | 115   |
| 388114               | SILINDA                      | 38    | 400218               | MONTANAY             | 25    | 660138               | INSERT             | 117   |
| 388117               | CUBE                         | 101   | 400220               | CASTRIES             | 24    | 660139               | INSERT             | 117   |
| 388118               | ÉCLIPSE                      | 66    | 410101               | BRIMONT              | 31    | 660144               | INSERT HYDRO       | 121   |
| 388124               | SIRENA                       | 39    | 410176               | NOVELLUS             | 109   | 660145               | INSERT             | 116   |
| 388130               | ÉQUINOX                      | 64    | 410176               | NOVELLUS             | 109   | 660151               | INSERT HYDRO       | 120   |
| 388131               | ÉLIOT                        | 67    | 411104               | CLAIRVOY             | 71    | 660204               | INSERT MODANE 65-F | 112   |
| 388133               | BECOUR                       | 100   | 411105               | ROISEL               | 68    | 660205               | INSERT MODANE 65-V | 113   |
| 388134               | SERTY                        | 100   | 411106               | ROSNAY               | 22    | 660208               | INSERT MODANE 75-F | 112   |
| 388418               | ÉCLIPSE GAZ                  | 130   | 411107               | ARNEL                | 22    | 660209               | INSERT MODANE 75-V | 113   |
| 388431               | ÉLIOT GAZ                    | 131   | 411108               | TOBIAS               | 69    | 660212               | INSERT MODANE 85-F | 112   |
| 389103               | GOLDEN                       | 65    | 411110               | TAMARIS              | 26    | 660213               | INSERT MODANE 85-V | 113   |
| 389130               | ÉQUIRRE Pied fixe            | 64    | 411401               | PÉGAZE               | 129   | 665101               | INSERT HYDRO       | 114   |
| 389131               | ÉQUIRRE Pied tournant à 360° | 64    | 420001               | BAGUÉRA              | 37    | 665103               | INSERT RUSTIQUE    | 116   |
| 389143               | FONTEVAL                     | 98    | 420002               | BAGATELLE            | 37    | 680101               | CANTOU             | 86    |
| 389144               | FONTEMONT                    | 99    | 420003               | BAGUÉRA DF           | 37    | 680102               | CANTOU             | 87    |
| 389149               | LUXOR                        | 40    | 420005               | COBRA                | 27    |                      |                    |       |
| 390101               | CHAUFFETTE                   | 97    | 420012               | TALISMAN             | 41    |                      |                    |       |
| 400119               | ÉTUVIA                       | 55    | 630104               | LAVANDIN             | 76    |                      |                    |       |
| 400191               | SÉGUR                        | 54    | 630109               | ROMARIN              | 76    |                      |                    |       |
| 400192               | STYLDESIGN                   | 54    | 630116               | CONSTANCE            | 77    |                      |                    |       |
| 400193               | SÉGUR                        | 54    | 630135               | MARCANCE             | 74    |                      |                    |       |
| 400194               | STYLDESIGN                   | 54    | 630139               | MAGNOLIA Porte Fonte | 75    |                      |                    |       |
| 400212               | CADÈNE                       | 24    | 630140               | MAGNOLIA Porte Verre | 75    |                      |                    |       |
| 400213               | CADÈNE                       | 24    | 660101               | INSERT               | 116   |                      |                    |       |

## Les complémentaires

|                                  |         |
|----------------------------------|---------|
| Matières et coloris              | 172-173 |
| Niches décoratives               | 164     |
| Plaques de sol                   | 162-163 |
| Protections murales              | 160-161 |
| Raccordements - Kit de nettoyage | 165     |



| NOM DU PRODUIT   | RÉFÉRENCE DU PRODUIT | PAGES | NOM DU PRODUIT               | RÉFÉRENCE DU PRODUIT | PAGES | NOM DU PRODUIT       | RÉFÉRENCE DU PRODUIT | PAGES |
|------------------|----------------------|-------|------------------------------|----------------------|-------|----------------------|----------------------|-------|
| ARIÉGEAIS        | 3708                 | 125   | CLAIRVOY                     | 411104               | 71    | INSERT               | 660125               | 115   |
| ARIÉGEAIS        | 3753                 | 125   | COBRA                        | 420005               | 27    | INSERT               | 660126               | 115   |
| ARIÉGEAIS        | 3866                 | 137   | COLONAL                      | 325101               | 97    | INSERT               | 660101               | 116   |
| ARIÉGEAIS        | 3807                 | 137   | CONSTANCE                    | 630116               | 77    | INSERT               | 660145               | 116   |
| ARIÉGEAIS        | 302866               | 137   | COURANCES                    | 388113               | 90-91 | INSERT               | 660138               | 117   |
| ARNEL            | 411107               | 22    | CUBE                         | 388117               | 101   | INSERT               | 660139               | 117   |
| BAGATELLE        | 420002               | 37    | ÉCLIPSE                      | 388118               | 66    | INSERT 600           | 3451                 | 132   |
| BAGUÉRA          | 420001               | 37    | ÉCLIPSE GAZ                  | 388418               | 130   | INSERT 700           | 3461                 | 132   |
| BAGUÉRA DF       | 420003               | 37    | ÉCO - 8,5 kW                 | 363104               | 78    | INSERT HYDRO         | 665101               | 114   |
| BARELLA - 5,6 kW | 400216               | 28    | ÉCO - 11 kW                  | 363105               | 78    | INSERT HYDRO         | 5152                 | 119   |
| BARELLA - 8 kW   | 400217               | 28    | ÉCO                          | 363102               | 88    | INSERT HYDRO         | 660151               | 120   |
| BEAUFAY 2        | 374109               | 43    | ÉCO                          | 362101               | 88    | INSERT HYDRO         | 660144               | 121   |
| BECOUR           | 388133               | 100   | ÉCO                          | 363101               | 89    | INSERT MODANE 65-F   | 660204               | 112   |
| BELLE ÉPOQUE     | 3736                 | 127   | ÉLIOT                        | 388131               | 67    | INSERT MODANE 65-V   | 660205               | 113   |
| BIODESIGN 2      | 369107               | 58    | ÉLIOT GAZ                    | 388431               | 131   | INSERT MODANE 75-F   | 660208               | 112   |
| BRIMONT          | 410101               | 31    | ÉQUINOX                      | 388130               | 64    | INSERT MODANE 75-V   | 660209               | 113   |
| BRÛLHAUT         | 364102               | 84    | ÉQUIRRE Pied fixe            | 389130               | 64    | INSERT MODANE 85-F   | 660212               | 112   |
| BRÛLHAUT         | 364105               | 84    | ÉQUIRRE Pied tournant à 360° | 389131               | 64    | INSERT MODANE 85-V   | 660213               | 113   |
| CADÈNE - 5,6 kW  | 400212               | 24    | ÉTUVIA - 5,6 kW              | 400119               | 55    | INSERT RUSTIQUE      | 665103               | 116   |
| CADÈNE - 8 kW    | 400213               | 24    | ÉTUVIA - 8 kW                | 40120                | 55    | JURASSIEN - 11,2 kW  | 3101                 | 95    |
| CANADIEN         | 310103               | 94    | FONTMONT                     | 389144               | 99    | JURASSIEN - 7,5 kW   | 3102                 | 95    |
| CANTOU           | 680101               | 86    | FORTEVAL                     | 389143               | 98    | JURASSIEN            | 3401                 | 133   |
| CANTOU           | 680102               | 87    | GALEY mural                  | 388102               | 33    | JURASSIEN charbon    | 3701                 | 123   |
| CARVIN           | 366101               | 93    | GALEY sur pied               | 388106               | 32    | LAUTARET             | 371137               | 30    |
| CARVIN           | 366401               | 134   | GOLDEN                       | 389103               | 65    | LAVANDIN             | 630104               | 76    |
| CARVIN charbon   | 36601                | 123   | GRAND ARIÉGEAIS              | 3863                 | 137   | LUXOR                | 389149               | 40    |
| CASTRIES         | 400220               | 24    | GRAND BOIS À CLAPET          | 368102               | 59    | MAGNOLIA Porte Fonte | 630139               | 75    |
| CÉRAFONTE        | 388107               | 42    | GRAND CHINON                 | 362114               | 60    | MAGNOLIA Porte Verre | 630140               | 75    |
| CHAMONIX XXL     | 350104               | 79    | GRAND CHINON ÉTUVE           | 362115               | 60    | MARCANCE             | 630135               | 74    |
| CHAUFFETTE       | 390101               | 97    | INSERT                       | 3258                 | 111   | MÉLÈZE               | 373104               | 48    |
| CHEVANNES        | 364120               | 70    | INSERT                       | 3268                 | 111   | MÉLÈZE MEDIUM        | 373140               | 49    |
| CHINON           | 362113               | 62    | INSERT                       | 3163                 | 114   | MERAPI 2             | 373126               | 46    |

| NOM DU PRODUIT           | RÉFÉRENCE DU PRODUIT | PAGES   |
|--------------------------|----------------------|---------|
| MONT-DORÉ                | 373112               | 68      |
| MONTANAY                 | 400218               | 25      |
| MOURIEZ                  | 373147               | 44-45   |
| NÉO                      | 377131               | 105     |
| NORVÉGIEN                | 310101               | 94      |
| NORVÉGIEN charbon        | 310701               | 123     |
| NORVÉGIEN charbon        | 3475                 | 134     |
| NORVÉGIEN charbon        | 3877                 | 136     |
| NOVELLUS - 5,6 kW        | 410176               | 109     |
| NOVELLUS - 8 kW          | 410176               | 109     |
| PÉGAZE                   | 411401               | 129     |
| PETIT CARVIN             | 366102               | 92-93   |
| PETIT CARVIN             | 366702               | 123     |
| PETIT CHINON             | 362112               | 62      |
| PETIT GODIN              | 3121                 | 106     |
| PETIT GODIN              | 310105               | 106-107 |
| PETIT GODIN              | 377111               | 108     |
| PETIT GODIN bois-charbon | 3727                 | 126     |
| PETIT GODIN bois-charbon | 3726                 | 126     |
| PETIT GODIN bois-charbon | 3720                 | 127     |
| PETIT GODIN bois-charbon | 3721                 | 127     |
| PETIT GODIN Propane      | 3430                 | 135     |
| PETIT GODIN Propane      | 3426                 | 135     |
| PETIT JURASSIEN          | 3403                 | 133     |
| PETIT MÉLÈZE             | 373106               | 51      |
| PETIT NÉO                | 377137               | 105     |
| PYLÉA 2                  | 374110               | 50      |
| QUESSOY 2                | 374111               | 63      |
| RÉGENCE                  | 3144                 | 102     |
| RÉGENCE                  | 3145                 | 103     |
| RÉGENCE                  | 3444                 | 133     |
| REVIN BC1                | 366718               | 124     |

| NOM DU PRODUIT      | RÉFÉRENCE DU PRODUIT | PAGES |
|---------------------|----------------------|-------|
| REVIN BC2           | 366719               | 124   |
| REVIN TOP           | 366149               | 96    |
| ROISEL              | 411105               | 68    |
| ROLLING 2           | 369158               | 57    |
| ROMARIN             | 630109               | 76    |
| ROSNAY              | 411106               | 22    |
| SECLIN              | 366109               | 95    |
| SÉGUR - 5,6 kW      | 400191               | 54    |
| SÉGUR - 8 kW        | 400193               | 54    |
| SERTY               | 388134               | 100   |
| SHASTA              | 37115                | 47    |
| SILINDA             | 388114               | 38    |
| SIRENA              | 388124               | 39    |
| STYLDESIGN - 5,6 kW | 400192               | 54    |
| STYLDESIGN - 8 kW   | 400194               | 54    |
| TALISMAN            | 420012               | 41    |
| TAMARIS             | 411110               | 26    |
| TOBIAS              | 411108               | 69    |
| VILLETEAU           | 369130               | 56    |

## Les complémentaires

|                                  |         |
|----------------------------------|---------|
| Matières et coloris              | 172-173 |
| Niches décoratives               | 164     |
| Plaques de sol                   | 162-163 |
| Protections murales              | 160-161 |
| Raccordements - Kit de nettoyage | 165     |





**AVERTISSEMENT :**

Ce catalogue présente la Gamme GODIN, disponible sur le marché français. Certains produits peuvent ne pas être disponibles pour certains marchés étrangers, particulièrement en dehors de la C.E.E.

Sur demande, nous tenons à votre disposition les notices techniques détaillées de chaque référence. Afin d'améliorer constamment la qualité de ses produits, la société GODIN se réserve le droit de modifier ses appareils sans préavis. Toutes les dimensions et caractéristiques annoncées sont sujettes à variation en fonction des impératifs techniques. La disponibilité des produits peut varier. Dans tous les cas se reporter au tarif en vigueur.

**Les teintes des appareils présentés sont indicatives compte tenu des techniques de reproduction et de fabrication.**

**CE DOCUMENT N'EST PAS CONTRACTUEL.**

Édition Novembre 2020. Création et réalisation MEDIAPILOTE.

Photos : QUAI DE L'IMAGE, Studio AMONIC, Gilles GALOYER, FABRE/RENARD, Thierry DUEZ, GODIN, Scripto et 3D RENDER.





[www.godin.fr](http://www.godin.fr)